

Outdoor Generator

User Manual

PORTABLE POWER STATION

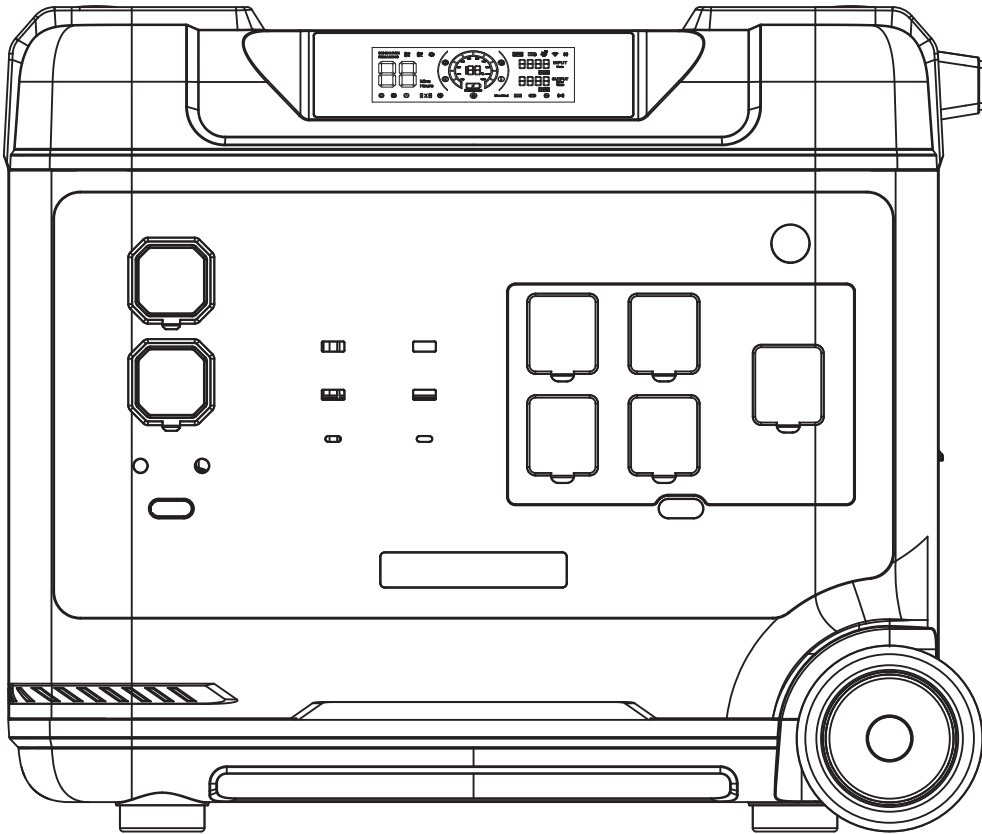

We deeply appreciate you for purchasing the P5000E Portable Energy Storage Power Supply. Be sure to read this book carefully before using the product to ensure you use it correctly. The book is required for product reimbursement. Consequently, it is advisable to keep it, alongside the invoice and other purchase certificates.

To guarantee the safety of this product during transportation, it is only about 30% charged when it is packed. As such, you are required to charge it immediately after opening and before use.

Please avoid the use of extension cords or cable taps, as this product can be charged directly from wall sockets etc. When using two or more sockets for charging, please avoid using any other products on the same socket.

Content

Disclaimers -----	1
Packing List -----	2
Specifications -----	3
Product Description -----	3
Introduction to Display Interface -----	7
UPS mode -----	8
Solar panel connection solution -----	9
Onboard charging -----	10
Product Parameters -----	11
Battery Specification -----	11
FAQ -----	12
Maintenance -----	14

Disclaimers

Before using the product, please read the user manual carefully to ensure that you fully understand it before use. After reading, please keep the user's manual in a safe place for future reference. If you use this product incorrectly, you may cause serious injury to yourself or others, as well as product damage and property damage.

Once you use this product, you can be deemed to have understood, recognized and accepted all the terms of this manual. Users undertake responsibility for their own actions and all the consequences that may arise therefrom.

Our company does not assume any responsibility for any loss caused by users' failure to use the product in accordance with the User Guide. In order to comply with laws and regulations, the company has the final interpretation of this document and all related documents of this product.

Packing List

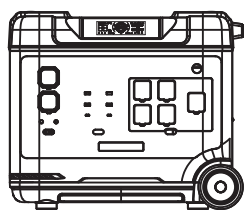

Portable Energy Storage
Power Supply

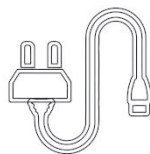

AC power cord

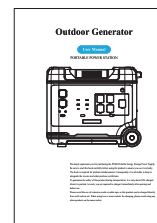

User Guide



XT60-MC4 Cable















XT60-Car Charger Cable

Precautions for use

1. Please avoid high temperature and humidity. Please avoid using the product in direct sunlight and or near a fire.
2. Please be sure not to disassemble or modify the product, as it may cause malfunction or even a fire.
3. Please dispose off or recycle the product in accordance with the methods stipulated by local laws.
4. Be careful not to drop the product from a high place or expose it to any form of strong impact.
5. Please store or use the product out of the reach of children.
6. Please use the company's genuine products for the accessories. Customers who use non-genuine products and suffer adverse consequences as a result, cannot enjoy free maintenance.
7. When using this product, please do not interfere with the cooling of the product, please empty the ventilation space of more than 30CM from the side suction and exhaust port.
8. When the product is not in use, please put the body power off and unplug the power cord. Please avoid storing the product in a place with high temperature, high humidity and direct sunlight.
9. If you need to store the product for a long period of time, please make sure to deplete the charge once every 3 months, and then recharge it to about 50%.
10. If there is any doubt that the product body, the auxiliary line and the connecting equipment are defective, please do not continue to use the product. Instead, contact the after-sales personnel to solve the problem in time.
11. Please do not store the product for a long time in the car or field warehouse or other places that may experience extreme high and low temperature, to prevent the battery life from shortening amongst other failures.

Specifications

 Capacity	 Cycle life	 Weight	 Size	 RV(Aviation Port)
LiFePo4 51.2V	≥3500	52KG	L550*W299*H487mm	48V/15A
 USB-A*2	 USB-A*2	 TYPE-C*2	 Output*2	 Cigar Lighter*1
5V/2.4A	QC3.0-18W	PD-100W	12V/3A	12V/10A
 AC	 AC Input	 PV/DC Input		
2200W AC 220-240V 50/60Hz	1800W 200-240V 15A	12-120V/15A(MAX) 1000W (MAX)		

Product Description

This product is a portable energy storage power supply, suitable for home emergency power backup, outdoor travel, and emergency disasters that require power. In addition, it can also be used for outdoor work, amongst other applications.

This product has built-in lithium iron phosphate battery, which supports AC fast charging, vehicle charging, and solar photovoltaic panel charging. (This product has UPS function, and when the utility power fails, it can be switched on within 10ms for this product to supply power to electric equipment.)

The AC output of this product is pure sine wave waveform, and can manually be converted from 50HZ to 60HZ to provide better protection for electrical appliances.

This product comes with a telescopic dragging trolley bar, convenient for you to carry this product easily in.

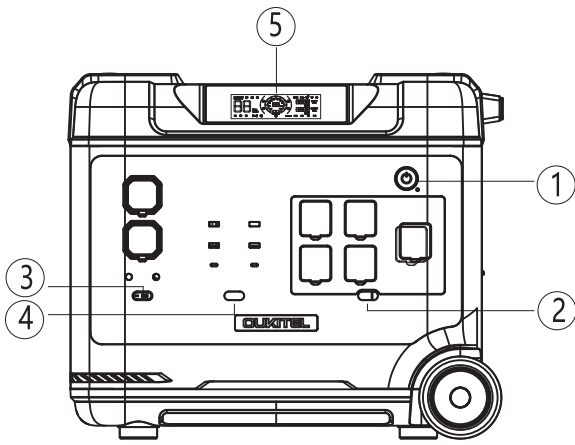

- ① Power switch
- ② AC switch
- ③ DC switch
- ④ USB switch
- ⑤ LCD screen

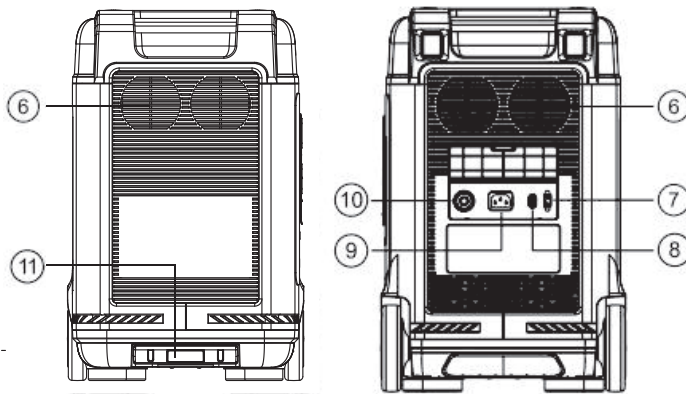

- ⑥ Air inlet/outlet
- ⑦ PV/DC input port
- ⑧ AC fast/slow charging switch
- ⑨ AC input port
- ⑩ Overload protector
- ⑪ Trolley extension/retraction button

① Power switch

How to use: Press and hold the power button for 3S to revive the system, turn on the LCD display, and press and hold it again for 3S to turn off the power system.

② AC switch

AC switch (AC output port *5, the total electrical power load should be less than 2200W)

Note .

1. AC output voltage and frequency standards vary in different countries. Please check the AC voltage and frequency of the equipment before use.
2. Long press the AC button + POWER button for 3 seconds to achieve frequency switching.
3. By pressing the AC button 10 times in a row, the AC output voltage can be switched in 220V or 230V gears.



③ DC switch

Use: Short press the DC button to open the DC output port in the power-on state, and short press it again to close it.

		
Output*2	Cigar Lighter*1	RV(Aviation Port)

④USB switch

Usage: Short press the USB button to open the USB output port in the power-on state, and short press again to close it.

		
USB-A*2	USB-A*2	TYPE-C*2
5V/2.4A	QC3.0-18W	PD-100W

⑤LCD switch

Display the power and usage status of the product.

⑥Cooling air inlet/outlet

The cooling fan will run automatically when the product reaches a certain temperature during use. Please avoid blocking the cooling air inlet/outlet and do not place objects within 30cm of the cooling air inlet/outlet during the use of the product.

⑦PV/DC input port

The product can be charged by connecting the solar panel with the standard PV/DC port charging cable.

- 1.The input of the solar panel can be up to 1000W, with the maximum voltage being 120V.
2. If the PV/DC input port is charged with a voltage higher than 120V, the product will be damaged. A failure that is not covered by the warranty.

⑧AC fast/slow charging switching switch

Toggle this switch to the corresponding gear, after which you will realize whether the AC port is on fast charging or slow charging mode.

When using the AC fast charging gear, you need to ensure that the output voltage of the power supply device meets 200-240V.

When the output voltage of the charging equipment is 200-240V, the maximum charging power is 1800W

⑨ AC charging port

After connecting the utility power to the AC charging port using the standard AC charging cable, you can charge this product.

Please ensure that the AC voltage and frequency of the device are consistent with the utility power before using the AC port for charging.

⑩ Overload protection button

In case of unstable power voltage supply due to lightning or other reasons, or if there is a large voltage input at the AC terminal, the overload protection function (safety circuit breaker) will be activated to protect this product and disconnect the AC input port from external devices.

Please restore the AC input function of this product in the following order.

1. Turn off the power button and unplug all ports.
2. After confirming that there is no abnormality in each part, turn on the power button.
3. Press the overload protection button and turn on the AC cable to resume AC input.

⑪ Pull rod extension/retraction button

Pressing this button enables the extension/shortening function of the pull rod.

Introduction to Display Interface

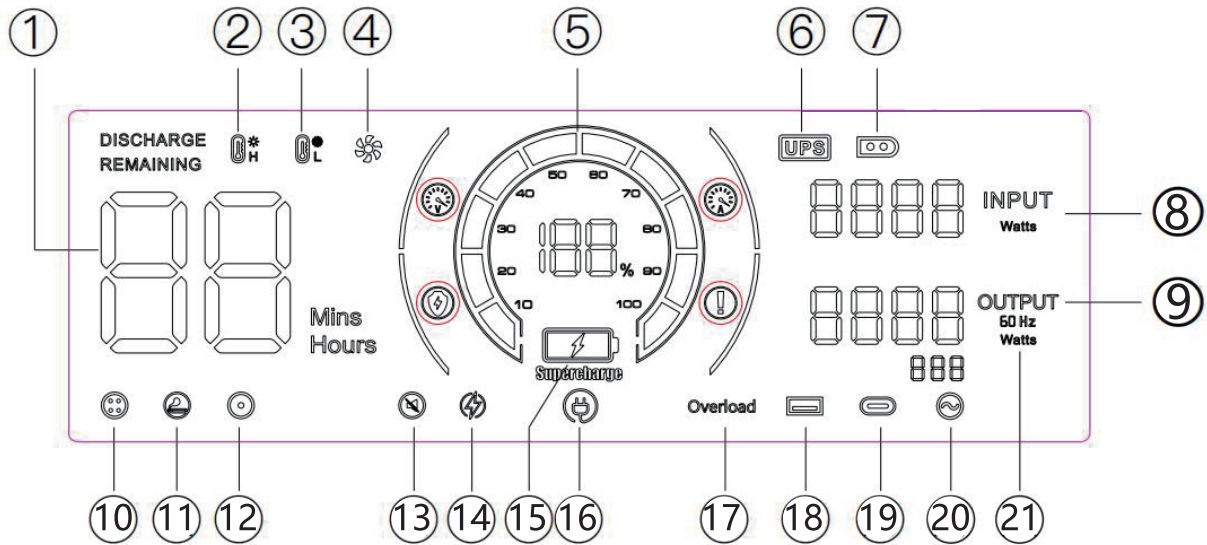

- | | | |
|----------------------------|----------------------------------|------------------------------|
| ① Using time/charging time | ② High temperature protection | ③ Low temperature protection |
| ④ Fan status | ⑤ Power status | ⑥ UPS mode |
| ⑦ PV charging mode | ⑧ Total input power | ⑨ Total output power |
| ⑩ RV(Aviation Port) | ⑪ Cigarette lighter (12V) output | ⑫ DC(12V) output |
| ⑬ Silent mode | ⑭ Constant power mode | ⑮ Fast charging mode |
| ⑯ Slow charging mode | ⑰ Overload protection | ⑱ USB output |
| ⑲ PD output | ⑳ AC output | ㉑ Frequency Switching |

Note on screen display



When this icon is on, please ensure that the air inlet on both sides of the product is not blocked.



When the indicator icon flashes, it means that the internal temperature of the machine is too high or too low, at which time the device opens the intelligent protection program, forcing the machine to stop working normally. (Wait for the machine to return to normal temperature, then you can start working again)



When the indicator icon is flashing, it means the utility input is abnormal, please check the charging end connection.



When this icon is flashing, it means the corresponding port output is abnormal, please check the load situation.



Press and hold the USB button for 2 seconds to enter silent mode.
Double-click the AC button to enter constant power mode.

UPS mode

The product has a bypass mode that can complete the output directly from AC power without the need to pass through the battery.

In UPS mode, when the city's AC input is suddenly interrupted, the product can automatically switch to battery power within 10ms, guaranteeing the normal operation of AC equipment..

UPS connection diagram

As shown in the figure below, the product is connected between the socket and the electrical appliances, and the product's power is ON.

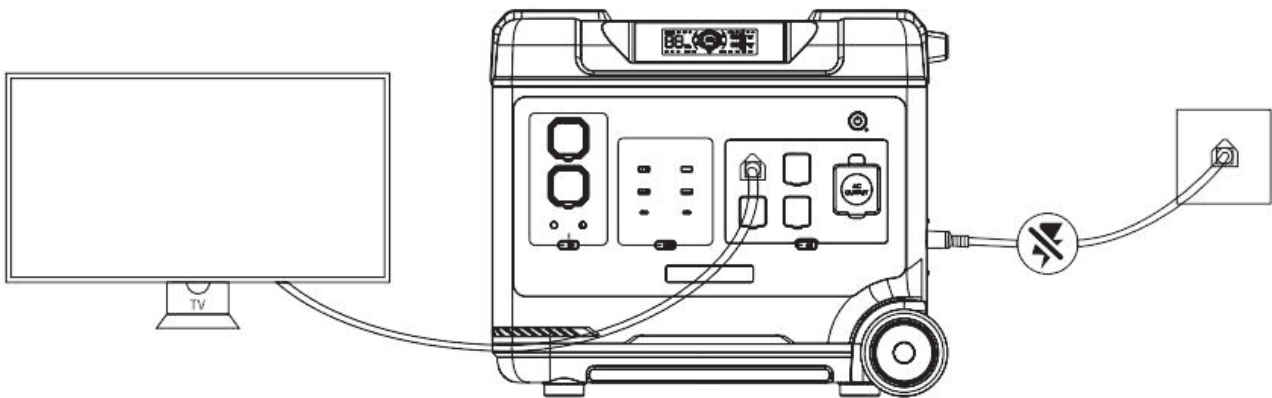

Once you turn on the electrical device, it makes use of grid AC power directly.

When the utility power is cut off while in this state, it will automatically switch to the product's internal battery power.

※ With the US standard, Japanese standard In UPS mode, if the maximum AC output power is less than 1400W and the AC output exceeds 1400W, the UPS icon blinks, indicating an overload and while the AC icon is off, the output is interrupted.

※ With the Chinese standard, British standard, European Standard, Korean standard In UPS mode, the maximum power output of AC is below 2000W. If the AC output exceeds 2000W, the UPS icon flashes to indicate overload, while the AC icon goes out and the output is interrupted.

Solar panel connection solution

This product can both be connected to, and charged by the solar panel .

With a solar panel power of 1000W, and at least 5.2 hours, full charge can be achieved. (Solar panel charging maximum 1000W, maximum input voltage 120V)

※Solar panel charging power, with factors like the weather, climate and other conditions affecting the decision.

※Solar panel voltage over 120V will damage the device and may be out of warranty.

Solar panel connection scheme

-Solar charging

Option 1

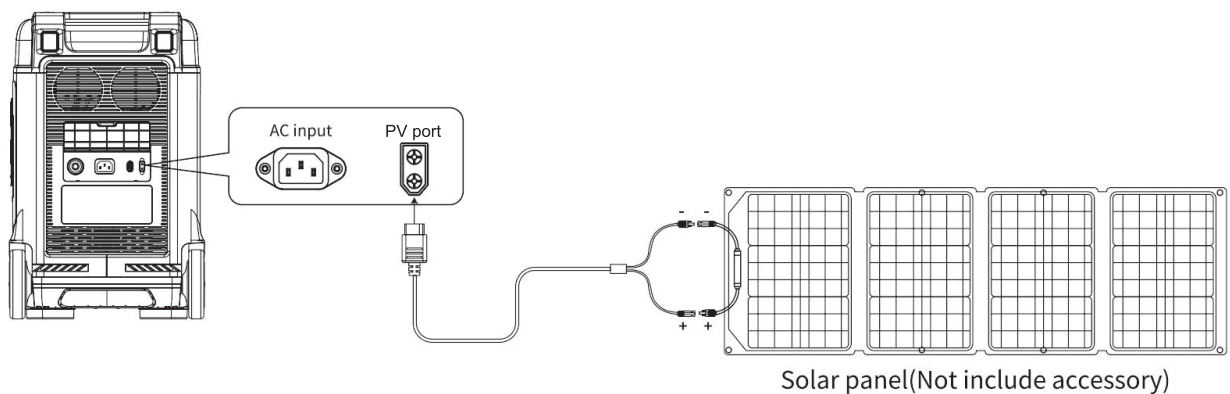

Option 2

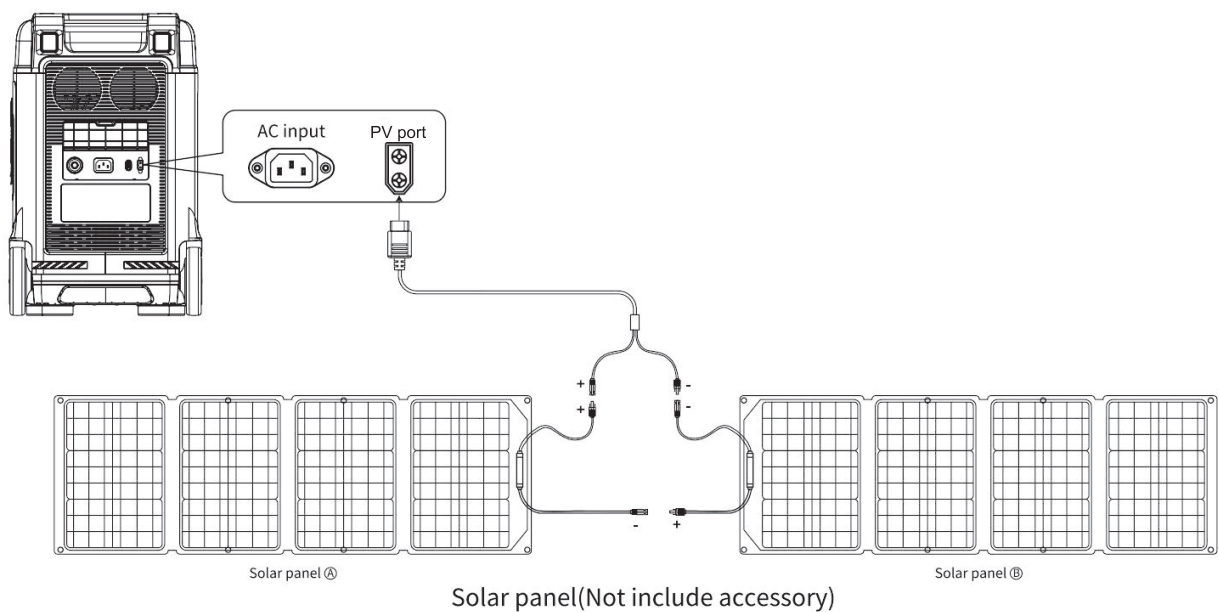

Onboard charging

This product can be charged by the cigarette lighter (accessory: hereinafter referred to as ACC) in the car by using the ACC charging cable for mobile charging.

Turn the power of the product ON, connect the ACC charging cable to the cigarette lighter in the car and the Anderson connector on the side of the product, turn on the car engine, and the LED of the product will show the input power. The LED of this product will show the input power.

※Onboard charging ought to be done when the car engine is started. Failure to start the engine may cause the car's battery to run out of power.

※Onboard charging is usually low power of 90-240W and the charging time is long (12V/8A or 24V/10A). If fast charging is required, utility power is advised.

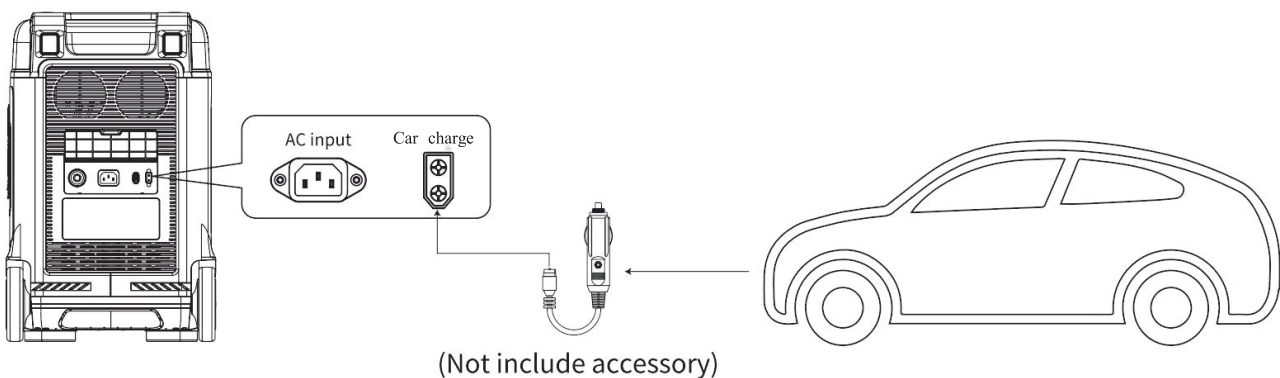

Product Parameters

Product Name	P5000E portable energy storage power supply
Product size	L550*W299*H487mm
Product weight	52KG
Battery Capacity	5120Wh
AC charge	200-240V/15A, 1800Wmax
PV input	12-120V/15A, 1000Wmax
AC output	Rated 2200W, peak 4000W, 50/60HZ (switchable) pure sine wave, with overload, short circuit protection
USBQC3.0	(5-12V18W)x2
USB	(5V2.4A)x2
Type-C	5-20V/5.0A, 100W max with PD3.0 protocol
DC 5521	12V/3A x 2
RV(Aviation Port)	48V/15A
Car charger output	12V/10A
Charging temperature	0~40°C
Operating temperature	-10~40°C
Ambient humidity	<90%RH
Cycle charge	>3500

Battery Specification

Type	Lithium iron phosphate
Single battery rated voltage	3.2V
Rated capacity of single battery	100Ah
Battery pack rated voltage	51.2V
Single cell weight	2KG
Rated capacity of battery pack	5120Wh

FAQ

1. The appliances power is within the rated output power range of the product but it cannot be used?

The power of the product is low and needs to be recharged.

When some electrical appliances are started, the peak power is higher than the product power, or the nominal power of the electrical appliance is greater than the product power;

2. Why is there a sound when using it?

The sound comes from the fan or the relay when you start or using the product.

3. Is it normal the charging cable heat up during use?

Yes, it is. The cable complies with national safety standards and has applied the certificates.

4. What kind of battery we use in this product?

The battery type is lithium iron phosphate.

5. What devices the product can support by the AC output?

The AC output is rated 2200W. It's available to power most of the home appliances, which rated power is lower than 2200W. Please make sure the total loading by AC is under 2200W. before using.

6. How can we know the remain using time?

Please check the data on the screen, it will show the remain using time when you turn on.

7. How can we confirm the product is recharging?

When the product is under charging, the product screen will show the input wattage, and the power percentage indicator will blink.

8. How should we clean the product?

Please use a dry, soft, clean cloth or tissue to wipe the product.

9. How to storage?

Please turn off the product and place it in a dry environment. Do not place this product near water.

For long-term storage, we recommend to use the product every three months(Run out the remain power first and recharge it to the percentage you want, such as 50%).

10. Can we take this product on airplane?

NO, you can't.

11. Is the actual output capacity of the product the same as the target capacity in the user manual?

The capacity of the user manual is the rated capacity of the battery pack of this product. Because this product has a certain efficiency loss during the charging and discharging process, the actual output capacity of the product is lower than the capacity specified in the user manual.

Maintenance

1. It is recommended to use or store this product in an environment of 20°C to 30°C, away from water, heat, and other metal objects.
2. For safety reasons, please do not store this product in an environment higher than 45°C or lower than -10°C for a long time.
3. If it is not used for a long time, please charge it to 60% before storing. If the battery is left unused for a long time when the battery is seriously insufficient, it will cause irreversible damage to the battery and shorten the cycle life of the product.

Générateur extérieur

Manuel

CENTRALE ÉLECTRIQUE PORTABLE

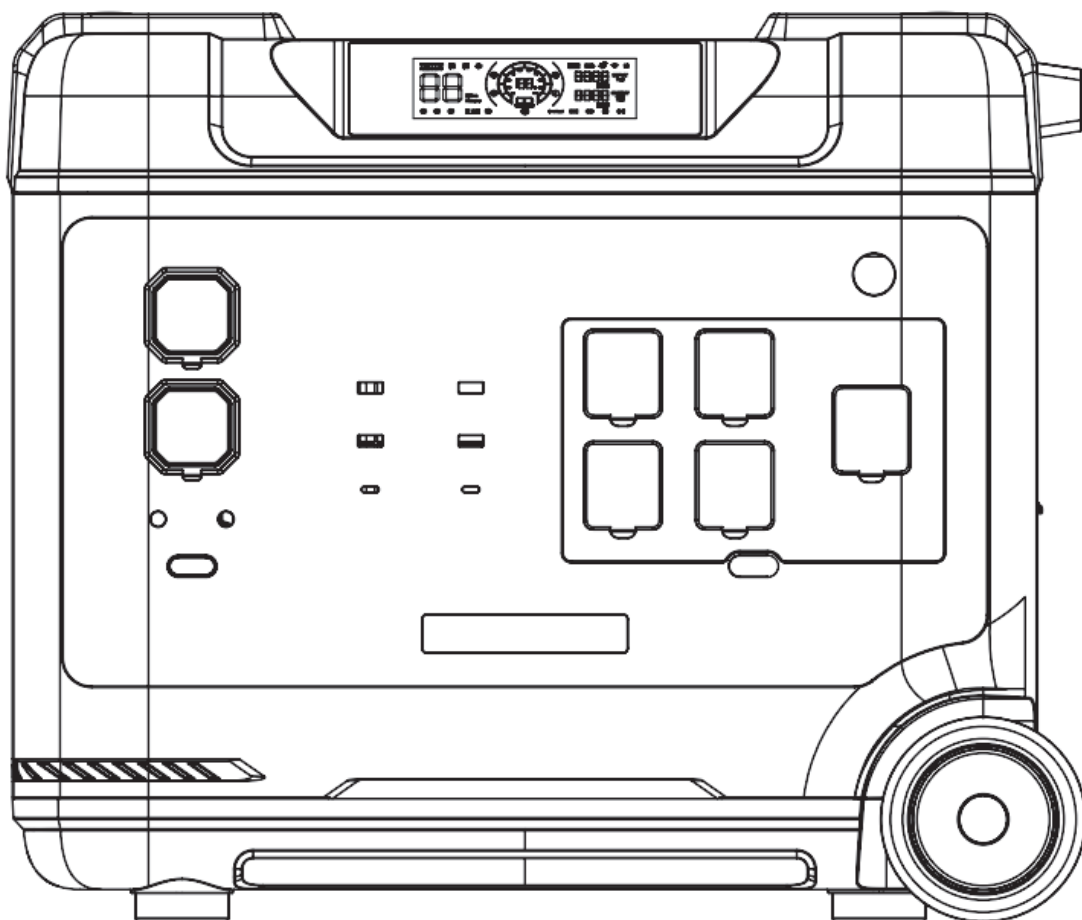

Nous vous remercions sincèrement d'avoir acheté le générateur d'énergie portable P5000E. Veuillez à lire attentivement ce manuel avant d'utiliser le produit afin de vous assurer que vous l'utilisez correctement. Ce manuel est nécessaire pour le remboursement du produit. Par conséquent, il est conseillé de le conserver, ainsi que la facture et les autres certificats d'achat. Pour garantir la sécurité de ce produit pendant le transport, il n'est chargé qu'à 30% environ lorsqu'il est emballé. Vous devez donc le charger immédiatement après l'avoir ouvert et avant de l'utiliser.

Veillez éviter d'utiliser des rallonges ou des prises de câble, car ce produit peut être chargé directement sur des prises murales, etc. Lorsque vous utilisez deux prises ou plus pour le chargement, évitez d'utiliser d'autres produits sur la même prise.

Contenu

Avis de non-responsabilité -----	1
Liste des pièces détachées -----	2
Spécifications -----	3
Description du produit -----	3
Introduction à l'interface d'affichage -----	7
Mode UPS -----	8
Solution de connexion du panneau solaire -----	9
Chargement embarquée -----	10
Paramètres du produit -----	11
Spécifications de la batterie -----	11
FAQ -----	12
Maintenance -----	14

Avis de non-responsabilité

Avant d'utiliser le produit, veuillez lire attentivement le manuel d'utilisation afin de vous assurer que vous le comprenez parfaitement. Après l'avoir lu, veuillez conserver le manuel d'utilisation dans un endroit sûr pour une consultation ultérieure. Si vous utilisez ce produit de manière incorrecte, vous risquez de vous blesser gravement ou de blesser d'autres personnes, ainsi que d'endommager le produit et de causer des dommages matériels.

Une fois que vous utilisez ce produit, vous pouvez être considéré comme ayant compris, reconnu et accepté tous les termes de ce manuel. Les utilisateurs assument la responsabilité de leurs propres actions et de toutes les conséquences qui peuvent en découler.

Notre société n'assume aucune responsabilité pour toute perte causée par le fait que les utilisateurs n'utilisent pas le produit conformément au guide de l'utilisateur. Afin de se conformer aux lois et règlements, la société a l'interprétation finale de ce document et de tous les documents connexes de ce produit.

Liste des pièces détachées

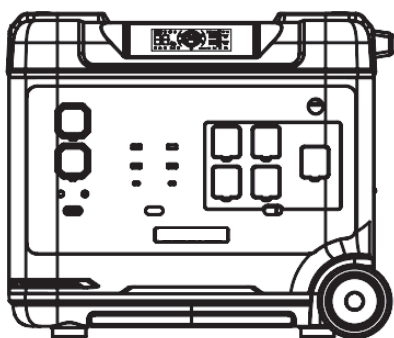

Générateur électrique portable de stockage d'énergie

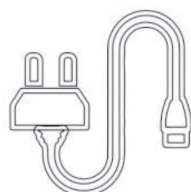

Câble d'alimentation AC

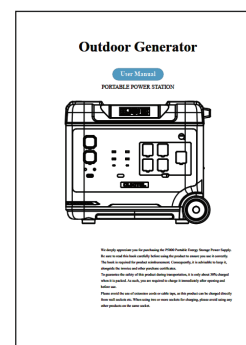

Guide d'utilisation

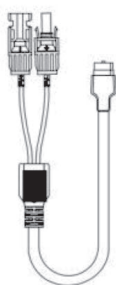

Câble XT60-MC4



Câble du chargeur de voiture XT60

Précautions à prendre pour l'utilisation













1. Veuillez éviter les températures élevées et l'humidité. Veuillez éviter d'utiliser le produit en plein soleil ou près d'un feu.
2. Veillez à ne pas démonter ou modifier le produit, car cela pourrait entraîner un dysfonctionnement ou même un incendie.
3. Veuillez mettre le produit au rebut ou le recycler conformément aux méthodes stipulées par les lois locales.
4. Veillez à ne pas laisser tomber le produit d'un endroit élevé ou à ne pas l'exposer à toute forme de choc violent.
5. Veuillez stocker ou utiliser le produit hors de portée des enfants.
6. Veuillez utiliser les produits d'origine de la société pour les accessoires. Les clients qui utilisent des produits non authentiques et qui en subissent les conséquences négatives ne peuvent pas bénéficier de la maintenance gratuite.
7. Lors de l'utilisation de ce produit, veuillez ne pas interférer avec le refroidissement du produit, veuillez vider l'espace de ventilation de plus de 30CM de l'orifice d'aspiration et d'échappement latéral.
8. Lorsque le produit n'est pas utilisé, veuillez mettre le produit hors tension et débrancher le cordon d'alimentation. Évitez de stocker le produit dans un endroit où la température et l'humidité sont élevées et où il est exposé directement aux rayons du soleil.
9. Si vous devez stocker le produit pendant une longue période, assurez-vous d'épuiser la charge une

fois tous les 3 mois, puis de le recharger à environ 50%.

10. Si vous doutez que le corps du produit, la ligne auxiliaire et l'équipement de connexion sont défectueux, ne continuez pas à utiliser le produit. Contactez plutôt le personnel du service après-vente pour résoudre le problème à temps.

11. Veuillez ne pas stocker le produit pendant une longue période dans une voiture, un entrepôt ou tout autre endroit où la température peut être extrêmement élevée ou basse, afin d'éviter que la durée de vie de la batterie ne diminue et que d'autres problèmes ne surviennent.

Spécifications

 Capacité	 Cycle de vie	 Poids	 Taille	 RV(Port d'aviation)
LiFePo4 51.2V	*3500	52KG	L550*1299*H487mm	48V/15A
 USB-A*2	 USB-A*2	 TYPE-C*2	 Sortie*2	 Allume-cigares*1
5V/2.4A	QC3.0-18W	PD-100W	12V/3A	12V/10A
 AC	 Entrée AC	 Entrée PV/DC		
2200W AC 220-240V 50/60Hz	1800W 200-240V 15A	12-120V/15A(MAX) 1000W (MAX)		

Description du produit

Ce produit est un générateur d'énergie portable, adapté à l'alimentation de secours à domicile, aux voyages hors du domicile et aux catastrophes naturelles nécessitant une alimentation électrique. En outre, il peut également être utilisé pour le travail en extérieur, entre autres applications.

Ce produit est doté d'une batterie intégrée au lithium-phosphate de fer, qui prend en charge la charge rapide AC, la charge des véhicules et la charge des panneaux solaires photovoltaïques. (Ce produit dispose d'une fonction UPS, et en cas de panne de l'alimentation électrique, il peut être mis en marche dans les 10ms pour que ce produit alimente les équipements électriques).

La sortie AC de ce produit est une forme d'onde sinusoïdale pure, et peut être convertie manuellement de 50HZ à 60HZ pour fournir une meilleure protection aux appareils électriques.

Ce produit est livré avec une barre de chariot télescopique, ce qui vous permet de le transporter facilement.

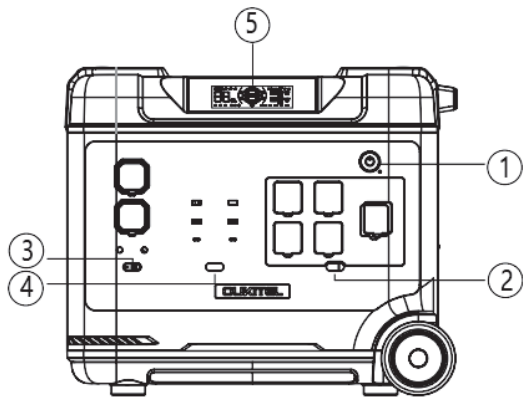

- ① Interrupteur d'alimentation
- ② Interrupteur AC
- ③ Interrupteur DC
- ④ Interrupteur USB
- ⑤ Écran LCD

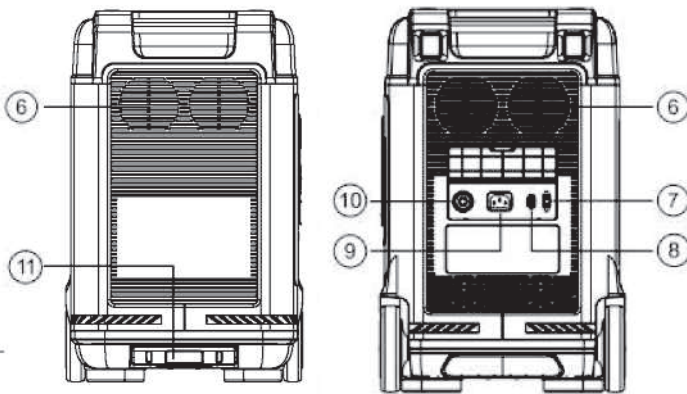

- ⑥ Entrée/sortie d'air
- ⑦ Port d'entrée PV/DC
- ⑧ Interrupteur de charge rapide/lent AC
- ⑨ Port d'entrée AC
- ⑩ Protection contre les surcharges
- ⑪ Bouton d'extension/rétraction du chariot

① Interrupteur d'alimentation

Mode d'emploi : Appuyez et maintenez le bouton d'alimentation pendant 3S pour redémarrer le système, allumer l'écran LCD, et appuyez et maintenez-le à nouveau pendant 3S pour éteindre le système d'alimentation.

② Interrupteur AC

Interrupteur AC (port de sortie AC *5, la charge électrique totale doit être inférieure à 2200W)

Remarque:

1. Les normes de tension et de fréquence de sortie AC varient selon les pays. Veuillez vérifier la tension et la fréquence du courant alternatif de l'équipement avant de l'utiliser.
2. Appuyez longuement sur le bouton AC + le bouton MARCHE pendant 3 secondes pour effectuer le changement de fréquence
3. En appuyant sur le bouton AC 10 fois de suite, la tension de sortie AC peut être commutée en 220V ou 230V



③ Interrupteur DC

Utilisation : Appuyez brièvement sur le bouton DC pour ouvrir le port de sortie DC à l'état de marche, et appuyez à nouveau brièvement pour le fermer.

		
Sortie*2	Allume-cigares*1	RV(Port d'aviation)

④ Interrupteur USB

Utilisation : Appuyez brièvement sur le bouton USB pour ouvrir le port de sortie USB à l'état de marche, et appuyez à nouveau brièvement pour le fermer.

		
USB-A *2	USB-A *2	TYPE-C*2
5V/2.4A	QC3.0-18W	PD-100W

⑤ Interrupteur LCD

Affichage de l'état d'alimentation et d'utilisation du produit.

⑥ Entrée/sortie d'air de refroidissement

Le ventilateur de refroidissement fonctionne automatiquement lorsque le produit atteint une certaine température pendant l'utilisation. Veuillez éviter de bloquer l'entrée/sortie d'air de refroidissement et ne placez aucun objet à moins de 30 cm de l'entrée/sortie d'air de refroidissement pendant l'utilisation du produit.

⑦ Port d'entrée PV/DC

Le produit peut être chargé en connectant le panneau solaire avec le câble de charge standard du port PV/DC.

- 1 . L'entrée du panneau solaire peut atteindre 1000W, avec une tension maximale de 120V.
- 2 . Si le port d'entrée PV/DC est chargé avec une tension supérieure à 120V, le produit sera endommagé.

Une panne qui n'est pas couverte par la garantie.

⑧ Interrupteur de charge rapide/lente AC

Basculez cet interrupteur sur la vitesse correspondante, après quoi vous réaliserez si le port AC est en mode de charge rapide ou lente.

Lorsque vous utilisez le dispositif de charge rapide AC, vous devez vous assurer que la tension de sortie du dispositif d'alimentation est de 200-240V.

Lorsque la tension de sortie de l'équipement de charge est de 200-240V, la puissance de charge maximale est de 1800W.

⑨ Port de chargement AC

Après avoir connecté l'alimentation électrique au port de chargement AC à l'aide du câble de chargement AC standard, vous pouvez charger ce produit.

Veillez-vous assurer que la tension et la fréquence du courant alternatif de l'appareil correspondent à celles de l'alimentation électrique avant d'utiliser le port AC pour la charge.

⑩ Bouton de protection contre les surcharges

En cas de tension d'alimentation instable due à la foudre ou à d'autres raisons, ou en cas de tension d'entrée élevée au niveau de la borne AC, la fonction de protection contre les surcharges (disjoncteur de sécurité) sera activée pour protéger ce produit et déconnecter le port d'entrée AC des appareils externes.

Veillez rétablir la fonction d'entrée AC de ce produit dans l'ordre suivant.

1. Éteignez le bouton d'alimentation et débranchez tous les ports.
2. Après avoir confirmé qu'il n'y a pas d'anomalie dans chaque partie, allumez le bouton d'alimentation.
3. Appuyez sur le bouton de protection contre les surcharges et allumez le câble AC pour relancer l'entrée AC.

⑪ Bouton d'extension/rétraction de la tige de traction

En appuyant sur ce bouton, vous activez la fonction d'extension/de rétraction de la barre de traction.

Introduction à l'interface d'affichage

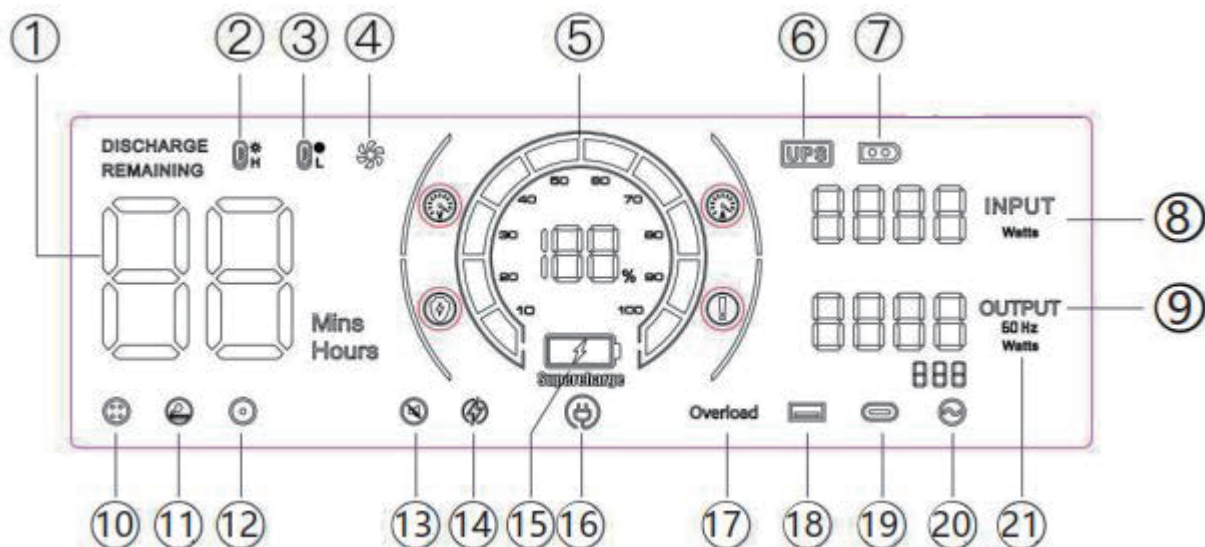

- | | | |
|--|--|--|
| 1. Temps d'utilisation/temps de charge | 2. Protection contre les hautes températures | 3. Protection contre les basses températures |
| 4. État du ventilateur | 5. État de l'alimentation | 6. Mode UPS |
| 7. Mode de charge PV | 8. Puissance d'entrée totale | 9. Puissance de sortie totale |
| 10. Prises aviation | 11. Sortie allume-cigare (12V) | 12. Sortie DC (12V) |
| 13. Mode silencieux | 14. Mode de puissance constante | 15. Mode de charge rapide |
| 16. Mode de charge lente | 17. Protection contre la surcharge | 18. Sortie USB |
| 19. Sortie PD | 20. Sortie AC | 21. Commutation de fréquence |

Remarque sur l'affichage à l'écran



Lorsque cette icône est allumée, veuillez-vous assurer que l'entrée d'air des deux côtés du produit n'est pas bloquée.



Lorsque l'icône de l'indicateur clignote, cela signifie que la température interne de la machine est trop élevée ou trop basse. L'appareil déclenche alors le programme de protection intelligente, ce qui oblige la machine à cesser de fonctionner normalement. (Attendez que la machine revienne à une température normale, puis vous pourrez recommencer à travailler).



Lorsque l'icône de l'indicateur clignote, cela signifie que l'entrée de l'utilitaire est anormale, veuillez vérifier la connexion de l'extrémité de charge.



Lorsque cette icône clignote, cela signifie que la sortie du port correspondant est anormale, veuillez vérifier la situation de la charge.



Appuyez sur le bouton USB et maintenez-le enfoncé pendant 2 secondes pour passer en mode silencieux.



Double-cliquez sur le bouton AC pour passer en mode d'alimentation constante.



Mode UPS

Le produit dispose d'un mode de dérivation qui peut compléter la sortie directement à partir de l'alimentation AC sans avoir besoin de passer par la batterie.

En mode UPS, lorsque l'entrée AC de la ville est soudainement interrompue, le produit peut automatiquement passer à l'alimentation par batterie dans les 10ms, garantissant le fonctionnement normal de l'équipement AC.

Schéma de connexion de l'UPS

Comme le montre la figure ci-dessous, le produit est connecté entre la prise de courant et les appareils électriques, et l'alimentation du produit est activée.

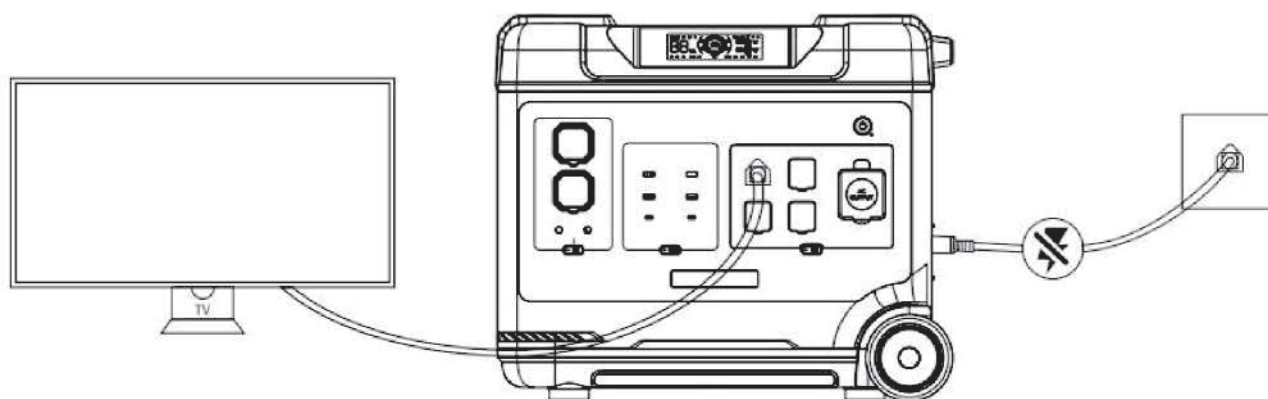

Dès que vous allumez l'appareil électrique, il utilise directement le courant alternatif du réseau.

Si l'alimentation du réseau est coupée alors qu'il est dans cet état, il bascule automatiquement sur l'alimentation de la batterie interne du produit.

※Avec la norme américaine, la norme japonaise En mode UPS, si la puissance de sortie AC maximale est inférieure à 1400W et que la sortie AC dépasse 1400W, l'icône UPS clignotera, indiquant une surcharge et tandis que l'icône AC s'éteindra, la sortie sera interrompue.

※Avec la norme chinoise, la norme britannique, la norme européenne, la norme coréenne En mode UPS, la puissance maximale de sortie AC est inférieure à 2000W. Si la sortie AC dépasse 2000W, l'icône UPS clignotera pour indiquer une surcharge, tandis que l'icône AC s'éteindra et la sortie sera interrompue.

Solution de connexion des panneaux solaires

Ce produit peut à la fois être connecté à un panneau solaire et être chargé par celui-ci.

Avec une puissance de panneau solaire de 1000W, et au moins 5,2 heures, une charge complète peut être réalisée. (Chargement du panneau solaire maximum 1000W, tension d'entrée maximum 120V)

※La puissance de charge du panneau solaire, avec des facteurs tels que le temps, le climat et d'autres conditions affectant la décision.

※Une tension de panneau solaire supérieure à 120V endommagera l'appareil et pourra être hors garantie.

Schéma de connexion des panneaux solaires

-Chargement solaire

Option 1

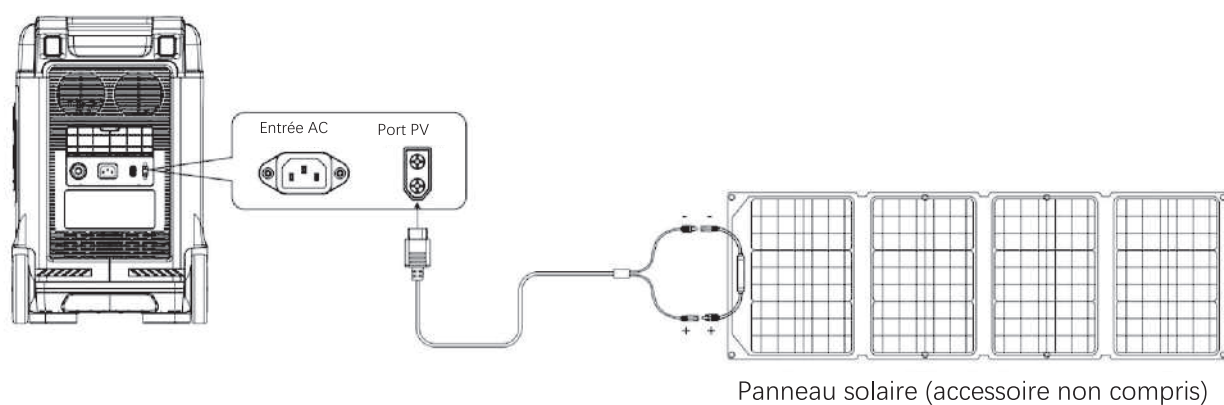

Option 2

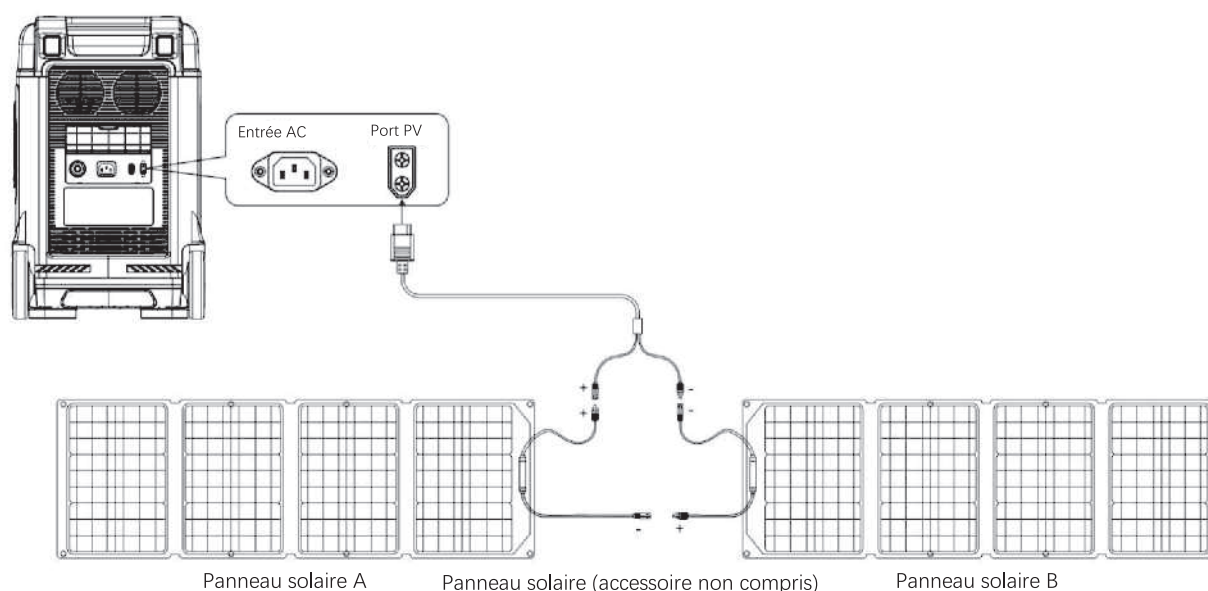

Chargement embarquée

Ce produit peut être chargé par l'allume-cigare (accessoire : ci-après dénommé ACC) de la voiture en utilisant le câble de charge ACC pour la charge mobile.

Mettez le produit sous tension, connectez le câble de charge ACC à l'allume-cigare de la voiture et au connecteur Anderson sur le côté du produit, allumez le moteur de la voiture, et la LED du produit indiquera la puissance d'entrée. La LED de ce produit indiquera la puissance d'entrée.

※La charge embarquée doit être effectuée lorsque le moteur de la voiture est démarré. Si le moteur ne démarre pas, la batterie de la voiture risque de se vider.

※La charge embarquée est généralement de faible puissance (90-240 W) et le temps de charge est long (12 V/8 A ou 24 V/10 A). Si une charge rapide est nécessaire, il est conseillé d'utiliser le réseau électrique.

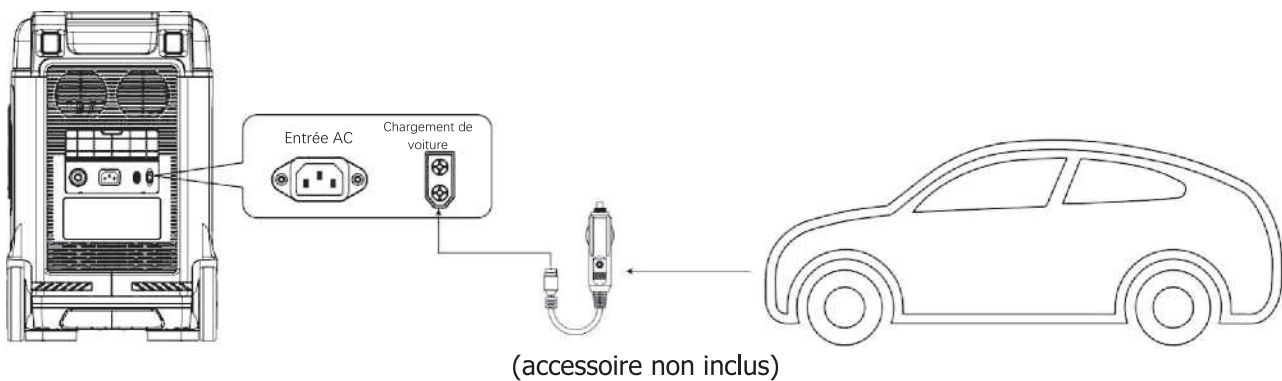

Paramètres du produit

Nom du produit	Générateur portable de stockage d'énergie P5000E
Taille du produit	L550*W299*H487mm
Poids du produit	52KG
Capacité de la batterie	5120Wh
Charge AC	200-240V/15A, 1800Wmax
Entrée PV	12-120V/15A, 1000Wmax
Sortie AC	Puissance nominale 2200W, crête 4000W, 50/60HZ (commutable) onde sinusoïdale pure, avec protection contre les surcharges et les courts-circuits
USBQC3.0	(5-12V18W) x2
USB	(5V2.4A) x2
Type-C	5-20V/5.0A, 100W max avec protocole PD3.0
DC 5521	12V/3A x 2
Prises aviation	48V/15A
Sortie du chargeur de voiture	12V/10A
Température de charge	0~40°C
Température de fonctionnement	-10~40°C
Humidité ambiante	<90%RH
Cycle de charge	>3500

Spécifications de la batterie

Type	Phosphate de fer-lithium
Tension nominale d'une seule batterie	3.2V
Capacité nominale d'une seule batterie	100Ah
Tension nominale du groupe de batteries	51.2V
Poids d'une seule cellule	2KG
Capacité nominale du groupe de batteries	5120Wh

FAQ

1. La puissance de l'appareil est dans la plage de puissance de sortie nominale du produit mais il ne peut pas être utilisé ?

La puissance du produit est faible et doit être rechargée.

Lorsque certains appareils électriques sont mis en marche, la puissance de crête est supérieure à la puissance du produit, ou la puissance nominale de l'appareil électrique est supérieure à la puissance du produit ;

2. Pourquoi y a-t-il un bruit lors de l'utilisation ?

Le bruit provient du ventilateur ou du relais lorsque vous démarrez ou utilisez le produit.

3. Est-il normal que le câble de chargement chauffe pendant l'utilisation ?

Oui, c'est normal. Le câble est conforme aux normes de sécurité nationales et a appliqué les certificats.

4. Quel type de batterie utilise-t-on dans ce produit ?

Le type de batterie est le phosphate de fer lithium.

5. Quels appareils le produit peut-il prendre en charge via la sortie AC ?
La puissance nominale de la sortie AC est de 2200W. Elle est disponible pour alimenter la plupart des appareils ménagers dont la puissance nominale est inférieure à 2200W. Veuillez-vous assurer que la charge totale du courant alternatif est inférieure à 2200W avant de l'utiliser.
6. Comment connaître le temps d'utilisation restant ?
Veuillez vérifier les données sur l'écran, il indiquera le temps d'utilisation restant lorsque vous l'allumerez.
7. Comment confirmer que le produit se recharge ?
Lorsque le produit est en cours de chargement, l'écran du produit affiche la puissance d'entrée et l'indicateur de pourcentage de puissance clignotera.
8. Comment nettoyer le produit ?
Veuillez utiliser un chiffon ou un tissu sec, doux et propre pour essuyer le produit.
9. Comment ranger le produit ?
Veuillez éteindre le produit et le placer dans un environnement sec. Ne placez pas ce produit près de l'eau.
Pour un stockage à long terme, nous vous recommandons d'utiliser le produit tous les trois mois (épousez d'abord la puissance restante et rechargez-la au pourcentage que vous souhaitez, par exemple 50 %).
10. Peut-on emmener ce produit en avion ?
NON, vous ne pouvez pas.
11. La capacité de sortie réelle du produit est-elle la même que la capacité cible indiquée dans le manuel d'utilisation ?
La capacité indiquée dans le manuel d'utilisation est la capacité nominale de la batterie de ce produit. Ce produit ayant une certaine perte d'efficacité pendant le processus de chargement et de déchargement, la capacité de sortie réelle du produit est inférieure à la capacité spécifiée dans le manuel d'utilisation.

Maintenance

1. Il est recommandé d'utiliser ou de stocker ce produit dans un environnement de 20°C à 30°C, loin de l'eau, de la chaleur et d'autres objets métalliques.
2. Pour des raisons de sécurité, veuillez ne pas stocker ce produit dans un environnement supérieur à 45°C ou inférieur à -10°C pendant une longue période.
3. S'il n'est pas utilisé pendant une longue période, veuillez le charger à 60 % avant de le ranger. Si la batterie reste inutilisée pendant une longue période alors qu'elle est très insuffisante, elle subira des dommages irréversibles et sa durée de vie sera réduite.

Externer Generator

Handbuchd'utilisation

TRAGBARES KRAFTWERK

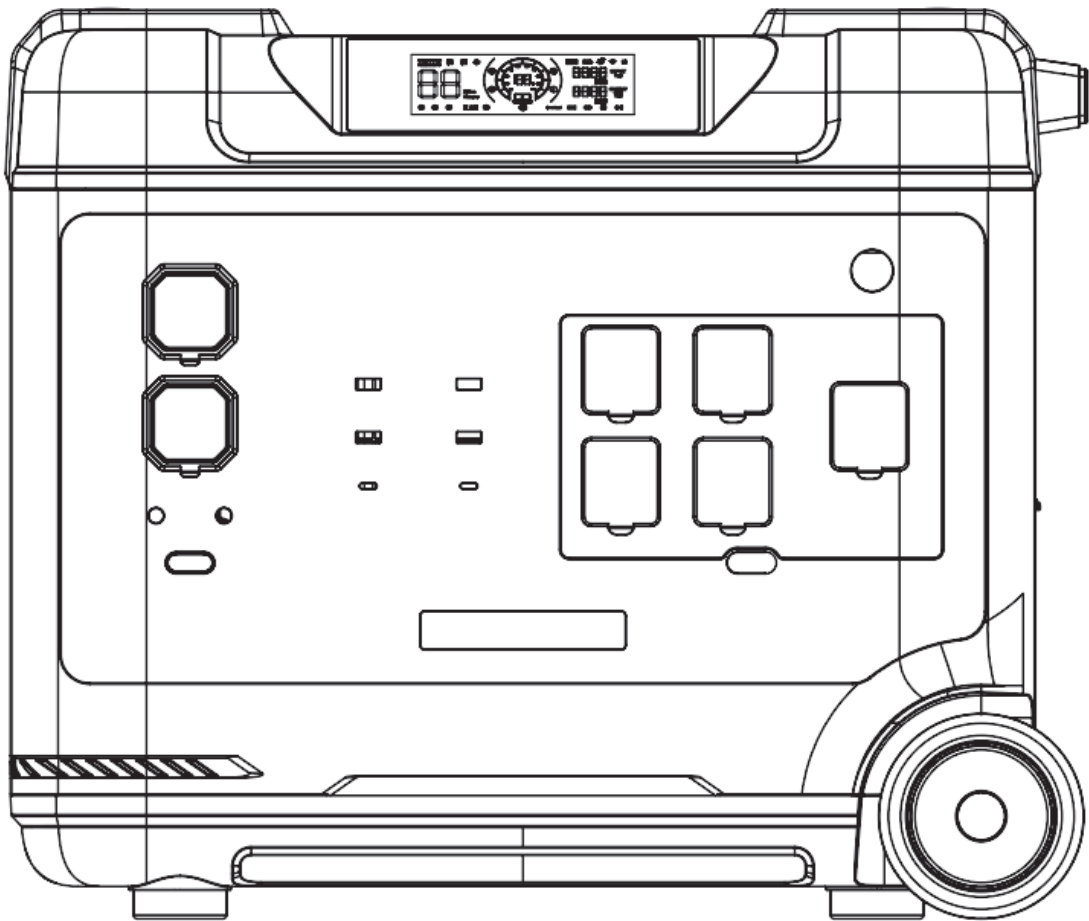

Wir danken Ihnen herzlich für den Kauf des tragbaren Energieerzeugers P5000E. Bitte stellen Sie sicher, dass Sie dieses Handbuch vor der Verwendung des Produkts sorgfältig lesen, um sicherzustellen, dass Sie es richtig verwenden. Dieses Handbuch ist für die Erstattung des Produkts erforderlich. Bewahren Sie es daher zusammen mit der Rechnung und anderen Kaufbescheinigungen auf.

Um die Sicherheit dieses Produkts beim Transport zu gewährleisten, ist es in verpacktem Zustand nur zu etwa 30 % geladen. Sie sollten es daher sofort nach dem Öffnen und vor dem Gebrauch aufladen.

Bitte vermeiden Sie die Verwendung von Verlängerungskabeln oder Kabelsteckdosen, da dieses Produkt direkt an Wandsteckdosen usw. aufgeladen werden kann. Wenn Sie zwei oder mehr Steckdosen zum Aufladen verwenden, sollten Sie es vermeiden, andere Produkte an derselben Steckdose zu verwenden.

Inhalt

Haftungsausschluss	1
Liste der Ersatzteile	2
Spezifikationen	3
Beschreibung des Produkts	3
Einführung in die Anzeigeschnittstelle	7
UPS-Modus	8
Lösung für den Anschluss des Solarpanels	9
Onboard-Ladung	10
Produkteinstellungen	11
Spezifikationen des Akkus	11
FAQ	12
Wartung	14

Haftungsausschluss

Bevor Sie das Produkt verwenden, lesen Sie bitte das Benutzerhandbuch sorgfältig durch, um sicherzustellen, dass Sie es vollständig verstehen. Bewahren Sie das Benutzerhandbuch nach dem Lesen an einem sicheren Ort auf, um es später nachschlagen zu können. Wenn Sie dieses Produkt falsch verwenden, können Sie sich selbst oder andere Personen schwer verletzen, das Produkt beschädigen und Sachschäden verursachen.

Sobald Sie dieses Produkt verwenden, kann davon ausgegangen werden, dass Sie alle Bedingungen dieser Anleitung verstanden, anerkannt und akzeptiert haben. Die Nutzer übernehmen die Verantwortung für ihre eigenen Handlungen und alle sich daraus ergebenden Konsequenzen.

Unser Unternehmen übernimmt keine Verantwortung für Verluste, die dadurch entstehen, dass Benutzer das Produkt nicht gemäß dem Benutzerhandbuch verwenden. Um die Gesetze und Vorschriften einzuhalten, hat das Unternehmen die endgültige Auslegung dieses Dokuments und aller damit verbundenen Dokumente dieses Produkts.

Liste der Ersatzteile

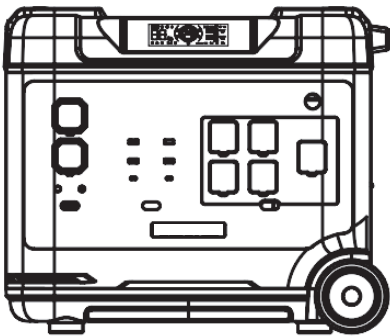

Tragbarer elektrischer Generator zur Energiespeicherung

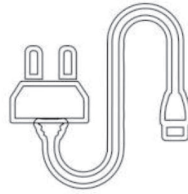

AC-Netzkabel

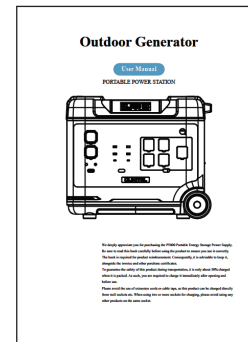

Leitfaden für den Gebrauch



Kabel XT60-MC4



Kabel des XT60-Autoladegeräts













Vorsichtsmaßnahmen bei der Verwendung

1. Bitte vermeiden Sie hohe Temperaturen und Feuchtigkeit. Bitte verwenden Sie das Produkt nicht in direktem Sonnenlicht oder in der Nähe eines Feuers.
2. Achten Sie darauf, das Produkt nicht auseinanderzunehmen oder zu verändern, da dies zu Fehlfunktionen oder sogar zu einem Brand führen kann.
3. Bitte entsorgen oder recyceln Sie das Produkt gemäß den örtlichen Gesetzen.
4. Achten Sie darauf, das Produkt nicht von einer erhöhten Stelle fallen zu lassen oder es irgendwelchen starken Stößen auszusetzen.
5. Bitte lagern oder verwenden Sie das Produkt außerhalb der Reichweite von Kindern.
6. Bitte verwenden Sie für das Zubehör die Originalprodukte des Unternehmens. Kunden, die nicht-authentische Produkte verwenden und dadurch negative Folgen erleiden, haben keinen Anspruch auf kostenlose Wartung.
7. Bei der Verwendung dieses Produkts stören Sie bitte nicht die Kühlung des Produkts. Bitte leeren Sie den Lüftungsraum um mehr als 30CM von der seitlichen Ansaug- und Ausblasöffnung.
8. Wenn das Produkt nicht verwendet wird, schalten Sie es bitte aus und ziehen Sie das Netzkabel ab. Vermeiden Sie die Lagerung des Produkts an Orten mit hoher Temperatur und Luftfeuchtigkeit sowie direkter Sonneneinstrahlung.
9. Wenn Sie das Produkt über einen längeren Zeitraum lagern müssen, achten Sie darauf, dass Sie die Ladung einmal alle drei Monate erschöpfen und dann wieder auf etwa 50% aufladen.
10. Wenn Sie daran zweifeln, dass das Gehäuse des Produkts, die Hilfsleitung und die Verbindungsausrüstung fehlerhaft sind, verwenden Sie das Produkt nicht weiter. Wenden Sie sich

stattdessen an die Mitarbeiter des Kundendienstes, um das Problem rechtzeitig zu beheben.

11. Bitte lagern Sie das Produkt nicht über einen längeren Zeitraum in einem Auto, Lagerhaus oder an einem anderen Ort, an dem die Temperatur extrem hoch oder niedrig sein kann, um zu verhindern, dass sich die Lebensdauer des Akkus verkürzt und andere Probleme auftreten.

Spezifikationen

 Kapazität	 Lebenszyklus	 Gewicht	 Größe	 RV(Luftfahrtanschluss)
LiFePo4 51.2V	*3500	52KG	L550*1299*H487mm	48V/15A
 USB-A*2	 USB-A*2	 TYP-C*2	 Ausgehen*2	 Zigarettenanzünder*1
5V/2.4A	QC3.0-18W	PD-100W	12V/3A	12V/10A
 AC	 AC-Eingang	 Eingang PV/DC		
2200W AC 220-240V 50/60Hz	1800W 200-240V 15A	12-120V/15A(MAX) 1000W (MAX)		

Beschreibung

Dieses Produkt ist ein tragbarer Stromgenerator, der sich für die Notstromversorgung zu Hause, für Reisen außer Haus und bei Naturkatastrophen, die eine Stromversorgung erfordern, eignet. Darüber hinaus kann es neben anderen Anwendungen auch für die Arbeit im Freien verwendet werden.

Dieses Produkt verfügt über einen eingebauten Lithium-Eisenphosphat-Akku, der AC-Schnellladung, Fahrzeugladung und das Laden von PV-Solaranlagen unterstützt. (Dieses Produkt verfügt über eine USV-Funktion und kann bei einem Ausfall der Stromversorgung innerhalb von 10 ms eingeschaltet werden, damit dieses Produkt elektrische Geräte mit Strom versorgt).

Der Wechselstromausgang dieses Produkts ist eine reine Sinuswellenform und kann manuell von 50HZ auf 60HZ umgewandelt werden, um einen besseren Schutz für elektrische Geräte zu bieten.

Dieses Produkt wird mit einer teleskopischen Wagenstange geliefert, sodass Sie es leicht transportieren können.

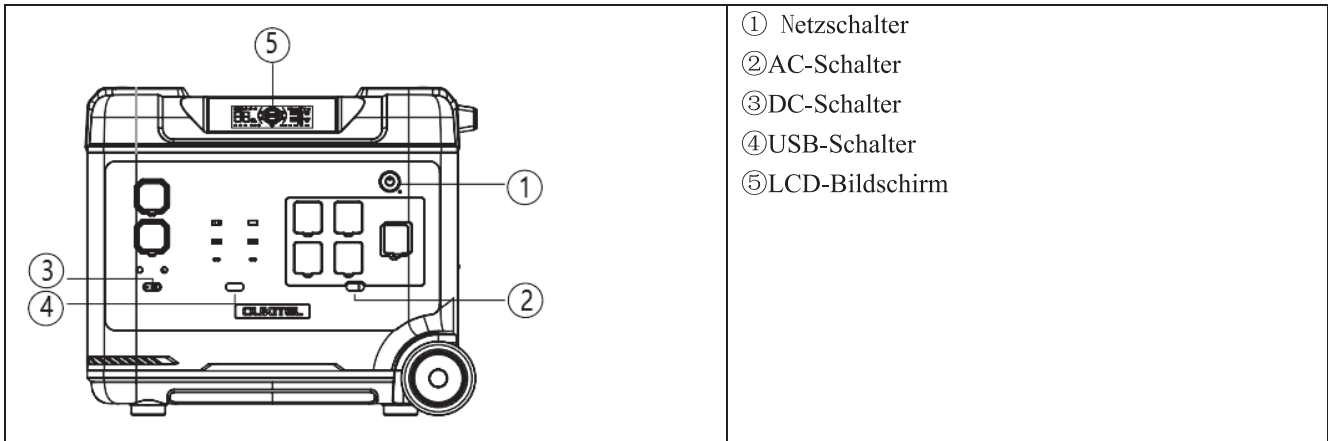

- ① Netzschalter
- ② AC-Schalter
- ③ DC-Schalter
- ④ USB-Schalter
- ⑤ LCD-Bildschirm

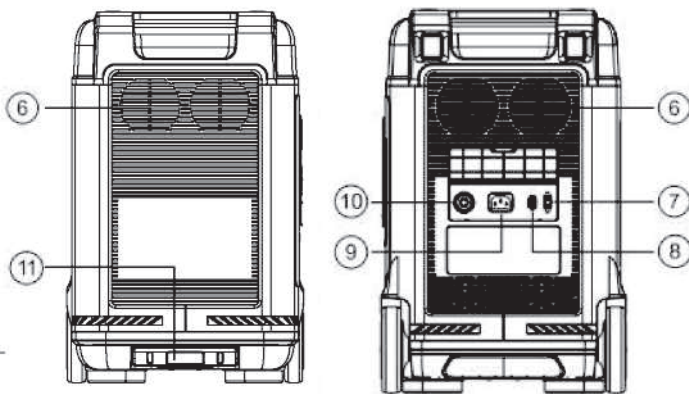

- ⑥ Lufteinlass/-auslass
- ⑦ PV/DC-Eingangsanschluss
- ⑧ Schnelllade-/Leerlaufschalter AC
- ⑨ Wechselstrom-Eingangsanschluss
- ⑩ Überlastungsschutz
- ⑪ Knopf zum Ausfahren/Einfahren des Wagens

① Netzschalter

Gebrauchsanweisung: Drücken und halten Sie die Ein/Aus-Taste 3S lang, um das System neu zu starten, den LCD-Bildschirm einzuschalten und drücken und halten Sie sie erneut 3S lang, um das Energiesystem auszuschalten.

② AC-Schalter

AC-Schalter (AC-Ausgangsport *5, die gesamte elektrische Last muss weniger als 2200W betragen)

Bemerkung:

1. Die Normen für die Wechselstrom-Ausgangsspannung und -frequenz sind von Land zu Land unterschiedlich. Bitte überprüfen Sie die Wechselstromspannung und -frequenz des Geräts, bevor Sie es verwenden.
2. Halten Sie die AC-Taste + die EIN-Taste 3 Sekunden lang gedrückt, um den Frequenzwechsel durchzuführen.
3. Durch 10-maliges Drücken der AC-Taste hintereinander kann die AC-Ausgangsspannung auf 220V oder 230V umgeschaltet werden.



③ DC-Schalter

Verwendung: Drücken Sie kurz auf die DC-Taste, um den DC-Ausgangsport im eingeschalteten Zustand zu öffnen, und drücken Sie erneut kurz, um ihn zu schließen.

		
Ausgehen*2	Zigarettenanzünder*1	RV(Luftfahrtanschluss)

④ USB-Schalter

Verwendung: Drücken Sie kurz auf die USB-Taste, um den USB-Ausgangsanschluss im eingeschalteten Zustand zu öffnen, und drücken Sie erneut kurz, um ihn zu schließen.

		
USB-A *2	USB-A *2	TYP-C *2
5V/2.4A	QC3.0-18W	PD-100W

⑤ LCD-Schalter

Anzeige des Energie- und Nutzungsstatus des Produkts.

⑥. Kühlluft einlass/-auslass

Der Kühllüfter läuft automatisch, wenn das Produkt während des Gebrauchs eine bestimmte Temperatur erreicht. Bitte vermeiden Sie es, den Kühlluft einlass/-auslass zu blockieren und platzieren Sie während des Gebrauchs des Produkts keine Gegenstände in einem Abstand von weniger als 30 cm zum Kühlluft einlass/-auslass.

⑦ PV/DC-Eingangsport

Das Produkt kann aufgeladen werden, indem das Solarpanel mit dem Standardladekabel des PV/DC-Anschlusses verbunden wird.

1 . Der Eingang des Solarpanels kann bis zu 1000W betragen, bei einer maximalen Spannung von 120V.

2 . Wenn der PV/DC-Eingangsport mit einer Spannung von mehr als 120 V belastet wird, wird das Produkt beschädigt.

Eine Panne, die nicht von der Garantie abgedeckt wird.

⑧. Schalter für schnelles/langsames AC-Laden

Schalten Sie diesen Schalter auf die entsprechende Geschwindigkeit um, woraufhin Sie erkennen werden, ob der AC-Anschluss schnell oder langsam geladen wird.

Wenn Sie das AC-Schnellladegerät verwenden, müssen Sie darauf achten, dass die Ausgangsspannung des Netzgeräts 200-240 V beträgt.

Wenn die Ausgangsspannung des Ladegeräts 200-240 V beträgt, beträgt die maximale Ladeleistung 1800 W.

⑨ AC-Ladeanschluss

Nachdem Sie die Stromversorgung mithilfe des standardmäßigen AC-Ladekabels an den AC-Ladeanschluss angeschlossen haben, können Sie dieses Produkt aufladen.

Bitte stellen Sie sicher, dass die Wechselstromspannung und -frequenz des Geräts mit der des Netzteils übereinstimmen, bevor Sie den AC-Anschluss zum Aufladen verwenden.

⑩ Überlastungsschutztaste

Bei instabiler Netzspannung aufgrund von Blitzschlag oder anderen Gründen oder bei einer hohen Eingangsspannung am Wechselstromanschluss wird die Überlastungsschutzfunktion (Sicherheitsschalter) aktiviert, um dieses Produkt zu schützen und den Wechselstromeingangsanschluss von externen Geräten zu trennen.

Bitte stellen Sie die AC-Eingabefunktion dieses Produkts in der folgenden Reihenfolge wieder her.

1. Schalten Sie den Netzschalter aus und ziehen Sie alle Anschlüsse ab.
2. Nachdem Sie bestätigt haben, dass es in jedem Teil keine Anomalien gibt, schalten Sie den Netzschalter ein.
3. Drücken Sie die Überlastungsschutztaste und schalten Sie das Wechselstromkabel ein, um den Wechselstromeingang wieder in Gang zu setzen.

⑪ Knopf zum Ausfahren/Einfahren der Zugstange

Wenn Sie diese Taste drücken, aktivieren Sie die Funktion zum Aus-/Einfahren der Klimmzugstange.

Einführung in die Anzeigeschnittstelle

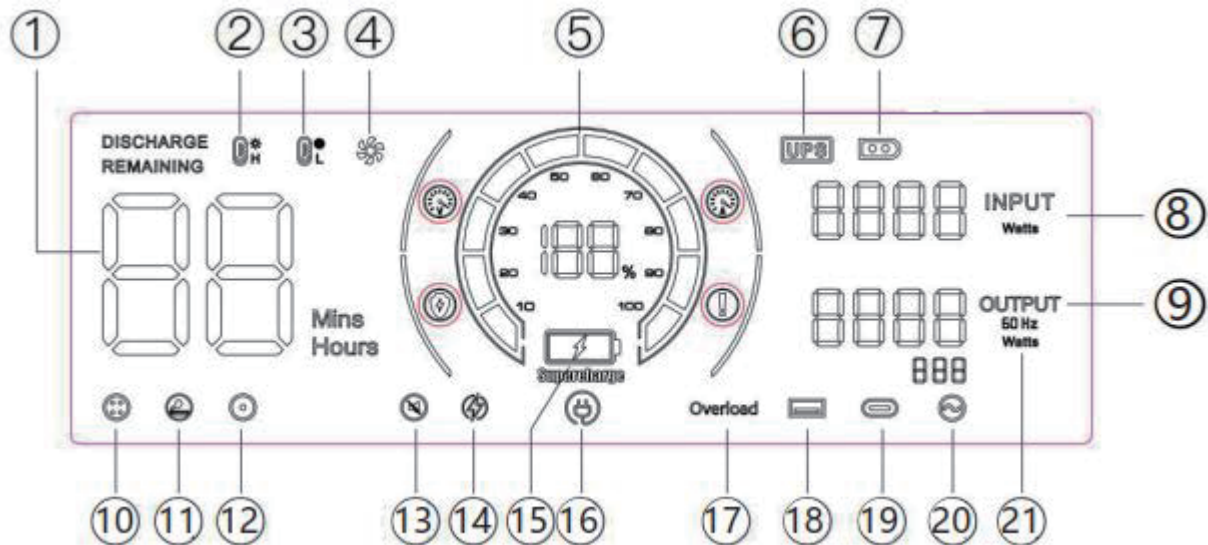

- | | | |
|----------------------------------|--------------------------------------|--------------------------------------|
| 1. Nutzungszeit/Aufladezeit | 2. Schutz vor hohen Temperaturen | 3. Schutz vor niedrigen Temperaturen |
| 4. Status des Ventilators | 5. Status der Stromversorgung | 6. UPS-Modus |
| 7. PV-Lademodus | 8. Gesamte Eingangsleistung | 9. Gesamtausgangsleistung |
| 10. Steckdosen für die Luftfahrt | 11. Ausgang Zigarettenanzünder (12V) | 12. DC-Ausgang (12V) |
| 13. Leiser Modus | 14. Modus für konstante Leistung | 15. Schneller Lademodus |
| 16. Langsamer Lademodus | 17. Überlastungsschutz | 18. USB-Ausgang |
| 19. PD-Ausgang | 20. AC-Ausgang | 21. Frequenzumschaltung |

Hinweis zur Bildschirmanzeige



Wenn dieses Symbol leuchtet, stellen Sie bitte sicher, dass der Lufteinlass auf beiden Seiten des Produkts nicht blockiert ist.



Wenn das Anzeigesymbol blinkt, bedeutet dies, dass die Innentemperatur des Geräts zu hoch oder zu niedrig ist. Das Gerät löst dann das intelligente Schutzprogramm aus, sodass das Gerät seinen normalen Betrieb einstellen muss. (Warten Sie, bis das Gerät wieder auf eine normale Temperatur zurückgekehrt ist, dann können Sie wieder mit der Arbeit beginnen).



Wenn das Anzeigesymbol blinkt, bedeutet dies, dass die Eingabe des Dienstprogramms abnormal ist. Bitte überprüfen Sie die Verbindung des Ladeendes.



Wenn dieses Symbol blinkt, bedeutet dies, dass die Ausgabe des entsprechenden Ports anormal ist, bitte überprüfen Sie die Ladesituation.



Drücken Sie die USB-Taste und halten Sie sie 2 Sekunden lang gedrückt, um in den Stumm-Modus zu wechseln.



Doppelklicken Sie auf die Schaltfläche AC, um in den Modus mit konstanter Stromversorgung zu wechseln.

UPS-Modus

Das Produkt verfügt über einen Bypass-Modus, der die Ausgabe direkt aus der Wechselstromversorgung ergänzen kann, ohne dass der Umweg über die Batterie nötig ist. Wenn im USV-Modus der AC-Eingang der Stadt plötzlich unterbrochen wird, kann das Produkt innerhalb von 10 ms automatisch auf Batteriebetrieb umschalten, wodurch der normale Betrieb der AC-Anlage gewährleistet wird.

Anschlusschema der USV

Wie in der Abbildung unten gezeigt, ist das Produkt zwischen der Steckdose und den elektrischen Geräten angeschlossen und die Stromversorgung des Produkts ist eingeschaltet.

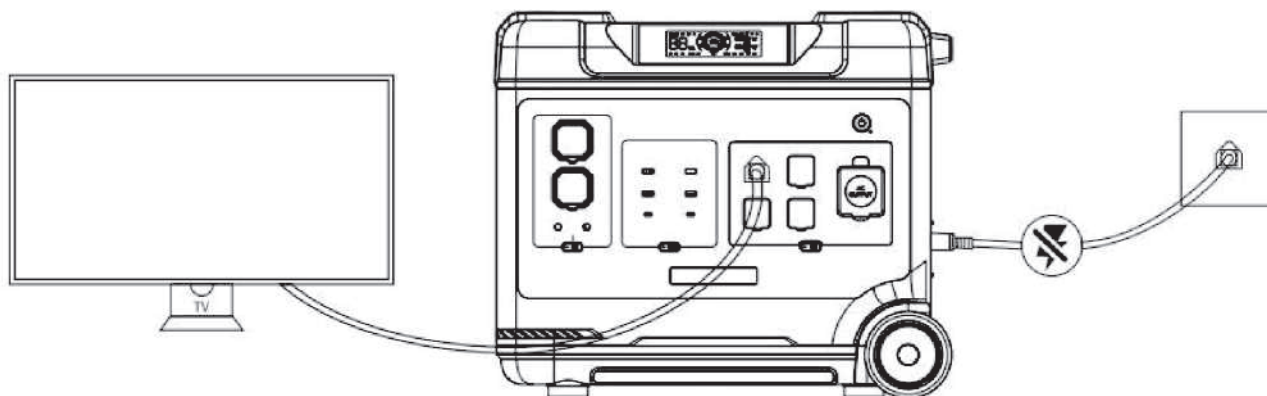

Sobald Sie das elektrische Gerät einschalten, nutzt es direkt den Wechselstrom aus dem Netz. Wenn die Netzstromversorgung ausfällt, während er sich in diesem Zustand befindet, schaltet er automatisch auf die Stromversorgung durch die interne Batterie des Produkts um.

※Mit dem amerikanischen Standard, dem japanischen Standard Im USV-Modus, wenn die maximale AC-Ausgangsleistung weniger als 1400 W beträgt und die AC-Ausgangsleistung 1400 W übersteigt, blinkt das USV-Symbol und zeigt damit eine Überlastung an und während das AC-Symbol erlischt, wird die Ausgabe unterbrochen.

※Mit dem chinesischen Standard, dem britischen Standard, dem europäischen Standard, dem koreanischen Standard Im USV-Modus liegt die maximale AC-Ausgangsleistung unter 2000W. Wenn die AC-Ausgangsleistung 2000W übersteigt, blinkt das UPS-Symbol, um eine Überlastung anzuzeigen, während das AC-Symbol erlischt und die Ausgabe unterbrochen wird.

Lösung für den Anschluss von Sonnenkollektoren

Dieses Produkt kann sowohl an ein Solarpanel angeschlossen werden als auch von diesem aufgeladen werden.

Mit einer Solarpanel-Leistung von 1000W und mindestens 5,2 Stunden kann eine vollständige Ladung erreicht werden. (Solarpanelladung maximal 1000W, maximale Eingangsspannung 120V)

※Die Ladeleistung des Solarmoduls, wobei Faktoren wie Wetter, Klima und andere Bedingungen die Entscheidung beeinflussen.

※Eine Solarpanel-Spannung von mehr als 120 V beschädigt das Gerät und kann von der Garantie ausgeschlossen werden.

Schema für den Anschluss von Solarpanels

-Solare Aufladung

Option 1

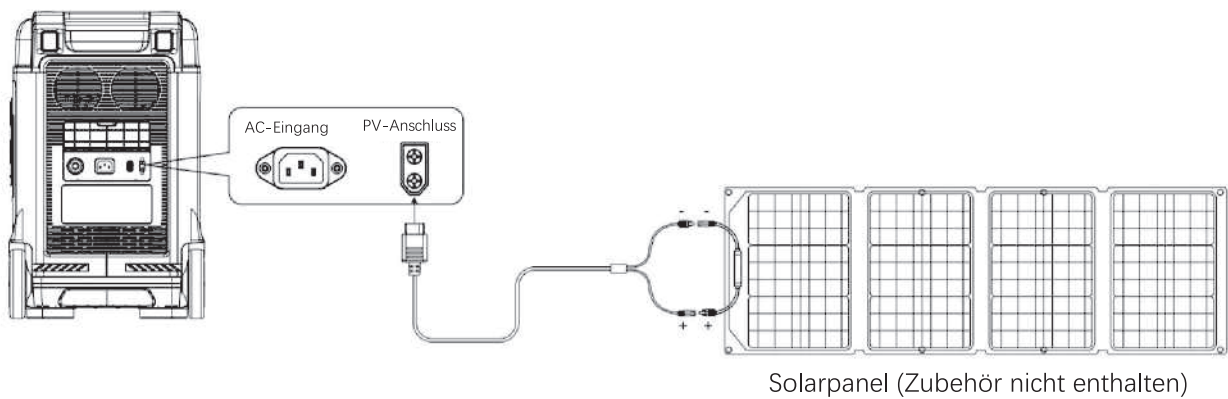

Option 2

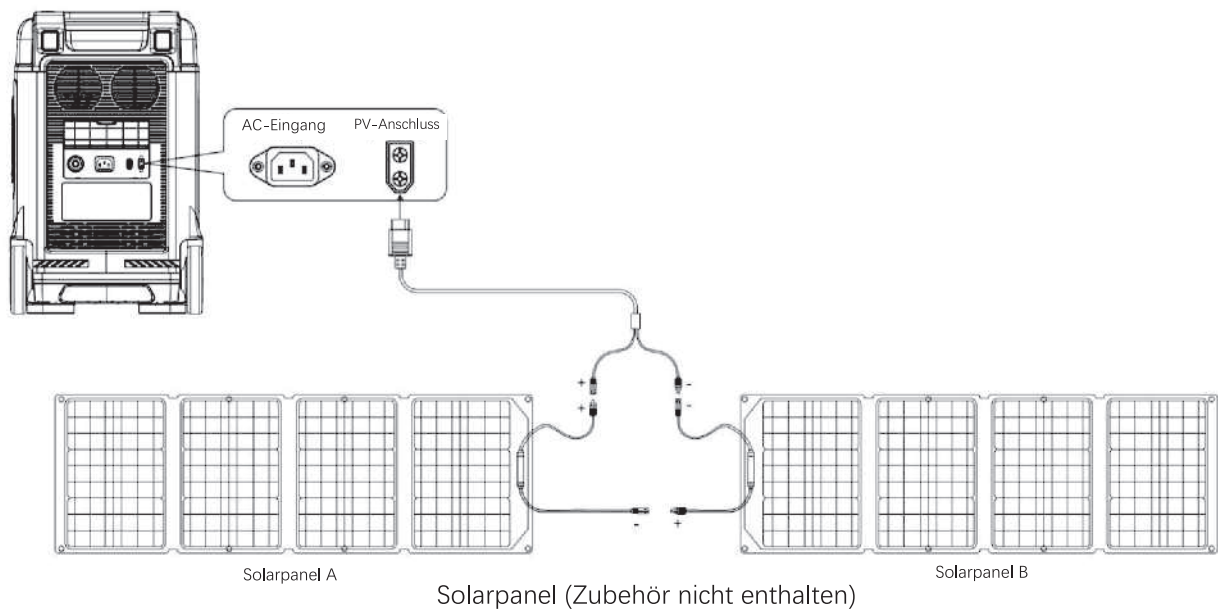

Onboard-Ladung

Dieses Produkt kann über den Zigarettenanzünder (Zubehör: im Folgenden ACC genannt) des Autos aufgeladen werden, wenn Sie das ACC-Ladekabel für mobiles Laden verwenden.

Schalten Sie das Produkt ein, verbinden Sie das ACC-Ladekabel mit dem Zigarettenanzünder des Autos und dem Anderson-Anschluss an der Seite des Produkts, schalten Sie den Motor des Autos ein und die LED des Produkts wird die Eingangsleistung anzeigen. Die LED des Produkts wird die Eingangsleistung anzeigen.

- Das Laden an Bord muss erfolgen, wenn der Motor des Autos angelassen wird. Wenn der Motor nicht anspringt, kann die Autobatterie entladen werden.

Option 2

- Das bordeigene Ladegerät hat in der Regel eine geringe Leistung (90-240 W) und eine lange Ladezeit (12 V/8 A oder 24 V/10 A). Wenn ein schnelles Aufladen erforderlich ist, empfiehlt es sich, das Stromnetz zu nutzen.

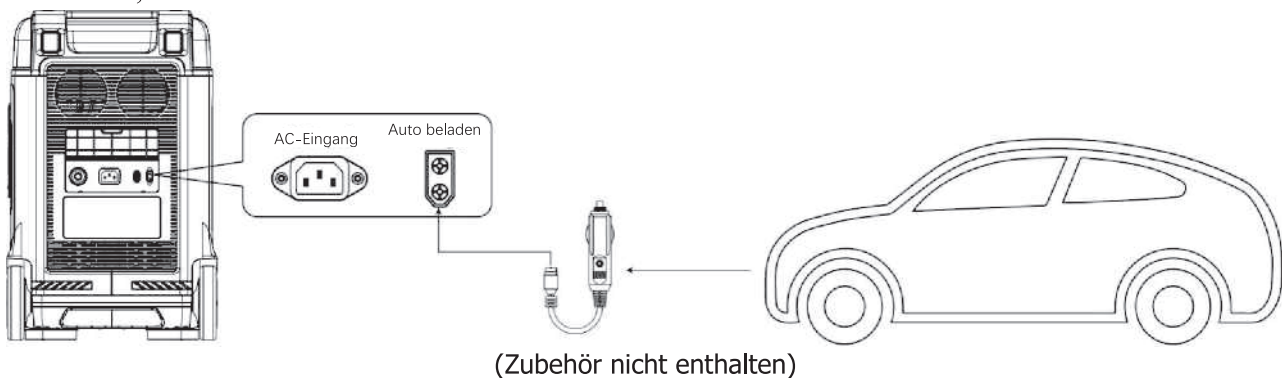

Produkteinstellungen

Name des Produkts	Tragbarer Generator zur Energiespeicherung P5000E
Größe des Produkts	L550*W299*H487mm
Gewicht	52KG
Kapazität des Akkus	5120Wh
AC-Last	200-240V/15A, 1800Wmax
PV-Eingang	12-120V/15A, 1000Wmax
AC-Ausgang	Nennleistung 2200W, Spitze 4000W, 50/60HZ (umschaltbar) reine Sinuswelle, mit Überlast- und Kurzschlusschutz
USBQC3.0	(5-12V18W) x2
USB	(5V2.4A) x2
Typ-C	5-20V/5.0A, 100W max mit PD3.0 Protokoll
DC 5521	12V/3A x 2
Steckdosen für die Luftfahrt	48V/15A
Ausgang des Autoladegeräts	12V/10A
Temperatur beim Laden	0~40°C
Betriebstemperatur	-10~40°C
Luftfeuchtigkeit der Umgebung	<90%RH
Ladezyklus	>3500

Spezifikationen des Akkus

Typ	Eisen-Lithium-Phosphat
Nennspannung einer einzelnen Batterie	3.2V
Nennkapazität einer einzelnen Batterie	100Ah
Nennspannung der Batteriegruppe	51.2V
Gewicht einer einzelnen Zelle	2KG
Nennkapazität der Batteriegruppe	5120Wh

FAQ

1. Die Leistung des Geräts liegt innerhalb des Nennausgangsleistungsbereichs des Produkts, aber es kann nicht verwendet werden?
Das Produkt hat eine geringe Leistung und muss aufgeladen werden.
Wenn bestimmte elektrische Geräte eingeschaltet werden, ist die Spitzenleistung größer als die Leistung des Produkts, oder die Nennleistung des elektrischen Geräts ist größer als die Leistung des Produkts ;
2. Warum gibt es bei der Verwendung ein Geräusch?
Das Geräusch kommt vom Ventilator oder vom Relais, wenn Sie das Produkt starten oder benutzen.
3. Ist es normal, dass sich das Ladekabel während des Gebrauchs erwärmt?
Ja, das ist normal. Das Kabel entspricht den nationalen Sicherheitsstandards und hat die Zertifikate angewendet.
4. Welche Art von Batterie wird in diesem Produkt verwendet?
Der Batterietyp ist Lithium-Eisenphosphat.

5. Welche Geräte kann das Produkt über den Wechselstromausgang unterstützen?
Die Nennleistung des Wechselstromausgangs beträgt 2200W. Sie ist verfügbar, um die meisten Haushaltsgeräte mit einer Nennleistung von weniger als 2200W zu betreiben. Bitte stellen Sie sicher, dass die Gesamtbelastung des Wechselstroms unter 2200W liegt, bevor Sie ihn verwenden.
6. Wie erfahre ich die verbleibende Nutzungszeit?
Bitte überprüfen Sie die Angaben auf dem Bildschirm. Er zeigt die verbleibende Nutzungszeit an, wenn Sie ihn einschalten.
7. Wie kann ich bestätigen, dass das Produkt aufgeladen wird?
Wenn das Produkt geladen wird, zeigt der Bildschirm des Produkts die Eingangsleistung an und die Anzeige für den Leistungsprozentsatz blinkt.
8. Wie reinigt man das Produkt?
Bitte verwenden Sie zum Abwischen ein trockenes, weiches und sauberes Tuch oder einen Stoff.
9. Wie soll das Produkt aufbewahrt werden?
Bitte schalten Sie das Produkt aus und legen Sie es in eine trockene Umgebung. Stellen Sie das Produkt nicht in die Nähe von Wasser.
Für eine langfristige Lagerung empfehlen wir Ihnen, das Produkt alle drei Monate zu verwenden (verbrauchen Sie zuerst die verbleibende Energie und laden Sie sie auf den von Ihnen gewünschten Prozentsatz auf, z. B. 50 %).
10. Kann man dieses Produkt im Flugzeug mitnehmen?
NEIN, das können Sie nicht.
11. Stimmt die tatsächliche Ausgabekapazität des Produkts mit der in der Bedienungsanleitung angegebenen Zielkapazität überein?
Die in der Bedienungsanleitung angegebene Kapazität ist die Nennkapazität des Akkus dieses Produkts. Da dieses Produkt während des Lade- und Entladevorgangs einen gewissen Effizienzverlust erleidet, ist die tatsächliche Ausgangskapazität des Produkts geringer als die in der Bedienungsanleitung angegebene Kapazität.

Wartung

1. Es wird empfohlen, dieses Produkt in einer Umgebung von 20°C bis 30°C zu verwenden oder zu lagern, fern von Wasser, Hitze und anderen metallischen Gegenständen.
2. Aus Sicherheitsgründen sollten Sie dieses Produkt nicht über einen längeren Zeitraum in einer Umgebung über 45°C oder unter -10°C aufbewahren.
3. Wenn er über einen längeren Zeitraum nicht benutzt wird, laden Sie ihn bitte auf 60 % auf, bevor Sie ihn weglegen. Wenn der Akku lange Zeit nicht benutzt wird, obwohl er sehr wenig Energie hat, wird er irreversibel geschädigt und seine Lebensdauer verkürzt.

Generatore esterno

Manuale d'uso

ALIMENTATORE PORTATILE

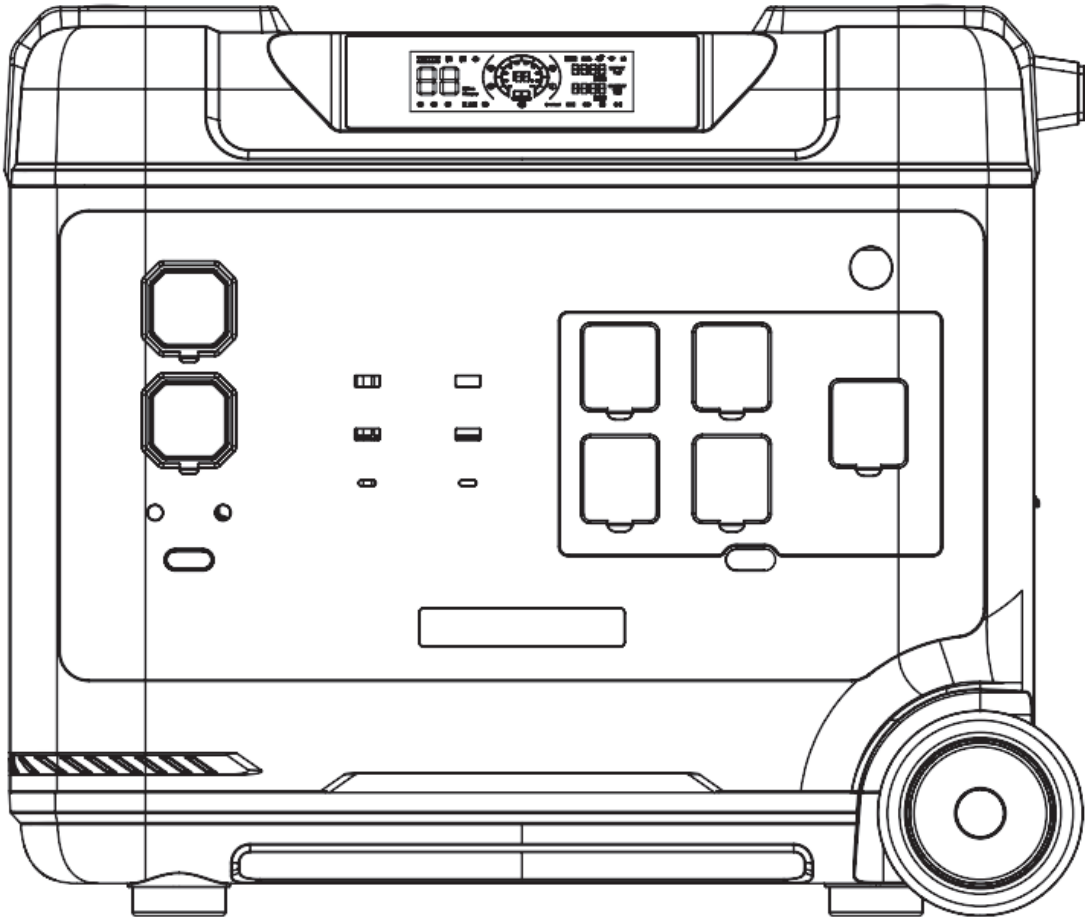

Vi ringraziamo per aver acquistato l'alimentatore portatile per l'accumulo di energia P5000E. Prima di utilizzare il prodotto, leggere attentamente il presente manuale per assicurarsi di utilizzarlo correttamente. Il libretto è necessario per il rimborso del prodotto. Di conseguenza si consiglia di conservarlo, insieme alla fattura e altre prove d'acquisto. Per garantire la sicurezza di questo prodotto durante il trasporto, quando è imballato è carico solo al 30% circa. Per tale ragione, è necessario ricaricarlo immediatamente dopo l'apertura e prima dell'uso. Si prega di evitare l'uso di prolunghe o rubinetti per cavi, poiché questo prodotto può essere ricaricato direttamente dalle prese a muro ecc. Quando si utilizzano due o più prese per la ricarica, evitare di utilizzare altri prodotti sulla stessa presa.

Contenuto

Dichiarazioni di non responsabilità -----	1
Contenuto del pacco-----	2
Specifiche tecniche -----	3
Descrizione del prodotto-----	3
Introduzione all'interfaccia del display -----	7
Modalità UPS -----	8
Soluzione per il collegamento dei pannelli solari -----	9
Ricarica a bordo-----	10
Parametri del prodotto-----	11
Specifiche della batteria-----	11
DOMANDE FREQUENTI-----	12
Manutenzione -----	14

Dichiarazioni di non responsabilità

Prima di utilizzare il prodotto, leggere attentamente il manuale d'uso per assicurarsi di averlo compreso del tutto. Dopo la lettura, conservare il manuale d'uso in un luogo sicuro per future consultazioni. L'uso improprio del prodotto può causare gravi lesioni a se stessi o ad altri, nonché danni al prodotto e alla proprietà.

Una volta utilizzato il prodotto, si ritiene che l'utente abbia compreso, riconosciuto e accettato tutti i termini del presente manuale. L'utente si assume la responsabilità delle proprie azioni e di tutte le conseguenze che ne possono derivare.

La nostra azienda non si assume alcuna responsabilità per eventuali perdite causate dal mancato utilizzo del prodotto da parte degli utenti in conformità con la Guida per l'utente. Al fine di rispettare le leggi e i regolamenti, la società ha l'interpretazione finale di questo documento e di tutti i documenti correlati a questo prodotto.

Contenuto del pacco

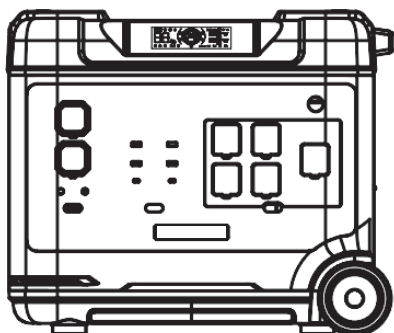

Alimentazione

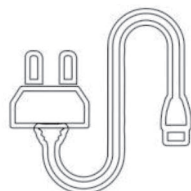

Cavo di alimentazione

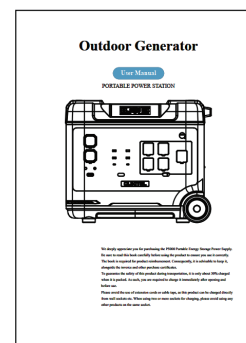

Guida per l'utente

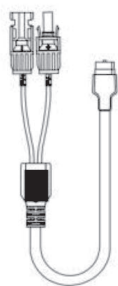

Cavo XT60-MC4















XT60-Cavo di ricarica per auto

Precauzioni per l'uso

1. Evitare temperature e umidità elevate. Evitare di utilizzare il prodotto alla luce diretta del sole o in prossimità di un fuoco.
2. Assicurarsi di non smontare o modificare il prodotto, in quanto ciò potrebbe causare malfunzionamenti o addirittura incendi.
3. Smaltire o riciclare il prodotto secondo le modalità previste dalle leggi locali.
4. Fare attenzione a non far cadere il prodotto da un punto elevato o a non esporlo a forti urti.
5. Conservare o utilizzare il prodotto fuori dalla portata dei bambini.
6. Per gli accessori, utilizzare prodotti originali dell'azienda. I clienti che utilizzano prodotti non originali e che quindi subiscono conseguenze negative non possono usufruire della manutenzione gratuita.
7. Quando si utilizza questo prodotto, non interferire con il raffreddamento del prodotto; svuotare lo spazio di ventilazione di oltre 30 cm dalla porta di aspirazione e scarico laterale.
8. Quando il prodotto non è in uso, spegnere il corpo e scollegare il cavo di alimentazione. Evitare di conservare il prodotto in un luogo con temperature elevate, umidità elevata e luce solare diretta.
9. Se è necessario conservare il prodotto per un lungo periodo di tempo, assicurarsi di esaurire la carica una volta ogni 3 mesi, quindi ricaricarlo a circa il 50%.
10. Se c'è il dubbio che il corpo del prodotto, la linea ausiliaria e il dispositivo di collegamento siano difettosi, non continuare a utilizzare il prodotto. Contattare il personale post-vendita per risolvere il problema in tempo.
11. Non conservare il prodotto per lungo tempo in auto, in un magazzino o in altri luoghi che possono

essere soggetti a temperature estremamente alte o basse, per evitare che la durata della batteria si riduca o provocare altri guasti.

Specifiche tecniche

 Capacità	 Ciclo di vita	 Peso	 Dimensione	 RV(Porta di aviazione)
LiFePo4 51.2V	*3500	52KG	L550*W299*H487mm	48V/15A
 USB-A x2	 USB-A x2	 TIPO-C*2	 Uscita x2	 Accendisigari x1
5V/2.4A	QC3.0-18W	PD-100W	12V/3A	12V/10A
 CA	 Ingresso CA	 Ingresso FV/CC		
2200W AC 220-240V 50/60Hz	1800W 200-240V 15A	12-120V/15A(MAX) 1000W (MAX)		

Descrizione del prodotto

Questo prodotto è un accumulatore di energia portatile, adatto per la riserva di energia d'emergenza in casa, per i viaggi all'aperto e per i disastri urgenti che richiedono energia. Inoltre, può essere utilizzato anche per svolgere lavori all'aperto.

Questo prodotto è dotato di una batteria integrata al litio-ferro-fosfato che supporta la ricarica rapida in corrente alternata, la ricarica dei veicoli e la ricarica dei pannelli solari fotovoltaici. (Questo prodotto è dotato di funzione UPS e, in caso di interruzione dell'alimentazione di rete, può essere attivato entro 10 millisecondi per fornire energia alle apparecchiature elettriche).

L'uscita CA di questo prodotto ha una forma d'onda sinusoidale pura e può essere convertita manualmente da 50HZ a 60HZ per fornire una migliore protezione agli apparecchi elettrici.

Questo prodotto è dotato di una barra di trascinamento telescopica, che consente di trasportare facilmente il prodotto.

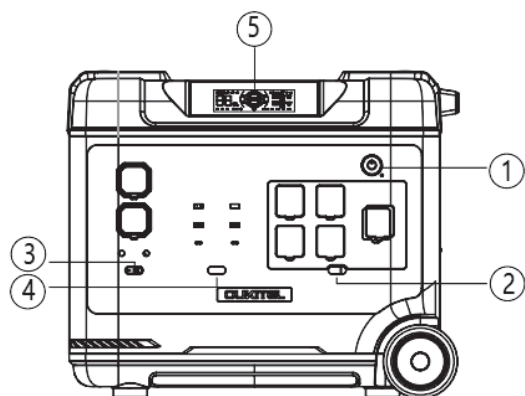

1. Pulsante di alimentazione
2. Pulsante CA
3. Pulsante CC
4. Pulsante USB
5. Schermo LCD

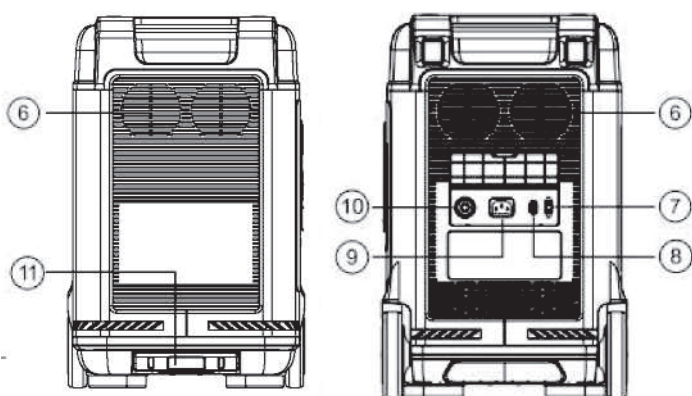

6. Ingresso/uscita dell'aria
7. Porta di ingresso FV/CC
8. Pulsante di carica lenta/veloce CA
9. Porta di ingresso CA
10. Protezione da sovraccarico
11. Pulsante di estensione/rientro carrello

① Interruttore dell'alimentatore

Come si usa: Tenere premuto il pulsante di accensione per 3 secondi per riattivare il sistema, accendere il display LCD e tenerlo nuovamente premuto per 3 secondi per spegnere il sistema.

② Interruttore CA

Interruttore CA (porta di uscita CA *5, il carico elettrico totale deve essere inferiore a 2200W)
Nota.

1. Gli standard di tensione e frequenza di uscita CA variano a seconda dei paesi. Prima dell'uso, verificare la tensione e la frequenza CA dell'apparecchiatura.
2. Premere a lungo il pulsante CA + il pulsante POWER per 3 secondi per ottenere la commutazione di frequenza.
3. Premendo il pulsante CA per 10 volte di seguito, la tensione di uscita CA può essere commutata in 220V o 230V.



③ Interruttore DC

Uso: premere brevemente il pulsante DC per aprire la porta di uscita DC nello stato di accensione e premerlo nuovamente per chiuderla.

		
Uscita x 2	Accendisigari x 1	Prese per l'aviazione

④ Interruttore USB

Utilizzo: Premere brevemente il pulsante USB per aprire la porta di uscita USB nello stato di accensione e premere nuovamente per chiuderla.

		
USB-A *2	USB-A *2	TIPO-C*2
5V/2.4A	QC3.0-18W	PD-100W

⑤ Interruttore LCD

Visualizza lo stato di alimentazione e di utilizzo del prodotto.

⑥ Ingresso/uscita aria di raffreddamento

La ventola di raffreddamento si attiva automaticamente quando il prodotto raggiunge una determinata temperatura durante l'uso. Evitare di bloccare l'ingresso/uscita dell'aria di raffreddamento e non collocare oggetti a meno di 30 cm dall'ingresso/uscita dell'aria di raffreddamento durante l'uso del prodotto.

⑦ Porta di ingresso PV/DC

Il prodotto può essere caricato collegando il pannello solare con il cavo di ricarica standard PV/DC.

1. L'ingresso del pannello solare può raggiungere i 1000W, con una tensione massima di 120V.
2. Se la porta di ingresso PV/DC viene caricata con una tensione superiore a 120 V, il prodotto si danneggia. Un guasto che non è coperto dalla garanzia.

⑧ Interruttore di commutazione della carica veloce/lenta CA

Spostare questo interruttore sull'ingranaggio corrispondente, per capire se la porta CA è in modalità di ricarica rapida o lenta.

Quando si utilizza il dispositivo di ricarica rapida CA, è necessario assicurarsi che la tensione di uscita del dispositivo di alimentazione sia conforme a 200-240 V.

Quando la tensione di uscita dell'apparecchiatura di ricarica è di 200-240V, la potenza massima di ricarica è di 1800W.

⑨ Porta di ricarica CA

Dopo aver collegato l'alimentazione alla porta di ricarica CA utilizzando il cavo di ricarica CA standard, è possibile caricare il prodotto.

Prima di utilizzare la porta CA per la ricarica, accertarsi che la tensione e la frequenza CA del dispositivo siano compatibili con la rete elettrica.

⑩ Pulsante di protezione da sovraccarico

In caso di tensione di alimentazione instabile a causa di un fulmine, altri motivi oppure in presenza di un'elevata tensione in ingresso al terminale CA, la funzione di protezione da sovraccarico (interruttore di sicurezza) si attiverà per proteggere il prodotto e scollegare la porta di ingresso CA dai dispositivi esterni. Ripristinare la funzione di ingresso CA del prodotto nell'ordine seguente.

1. Spegner il pulsante di accensione e scollegare tutte le porte.
2. Dopo aver verificato l'assenza di anomalie in ogni parte, accendere il pulsante di alimentazione.
3. Premere il pulsante di protezione da sovraccarico e riaccendere il cavo CA per ripristinare l'ingresso CA.

⑪ Pulsante di estensione/ritrazione dell'asta di trazione

Premendo questo pulsante si attiva la funzione di estensione/accorciamento dell'asta di trazione.

Introduzione all'interfaccia del display

(MISSING IMAGE, put the original!)

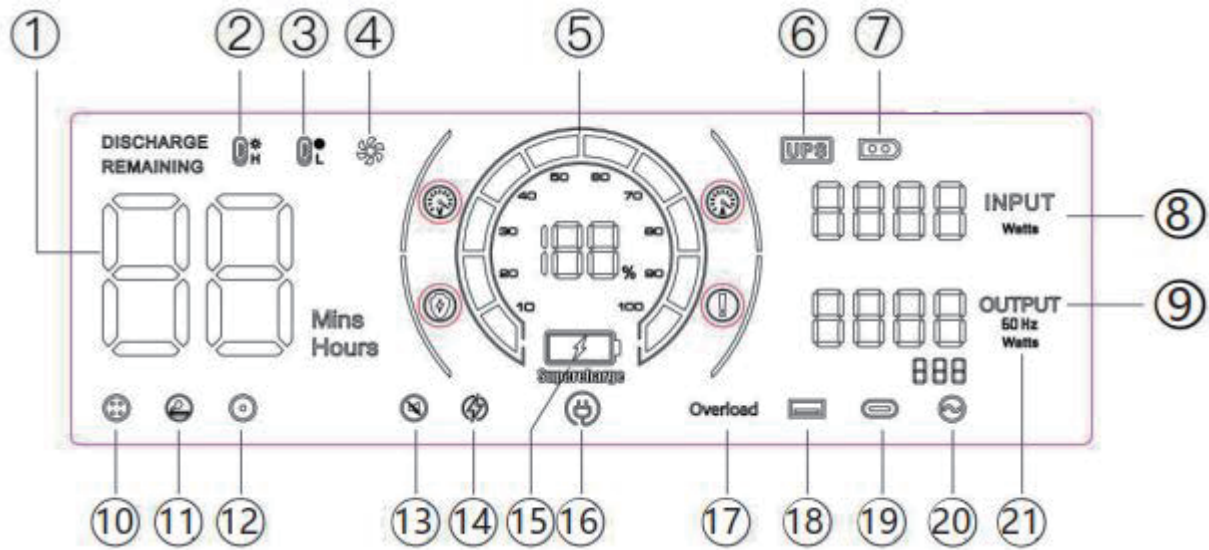

- | | | |
|---|---------------------------------------|--|
| 1.. Tempo di utilizzo/tempo di ricarica | 2.. Protezione dalle alte temperature | 3.. Protezione contro le basse temperature |
| 4.. Stato della ventola | 5.. Stato di alimentazione | 6.. Modalità UPS |
| 7.. Modalità di ricarica PV | 8.. Potenza totale in ingresso | 9.. Potenza totale in uscita |
| 10.. Prese per l'aviazione | 11.. Uscita accendisigari (12V) | 12.. Uscita DC (12V) |
| 13.. Modalità silenziosa | 14.. Modalità a potenza costante | 15.. Modalità di ricarica rapida |
| 16.. Modalità di carica lenta | 17.. Protezione da sovraccarico | 18.. Uscita USB |
| 19.. Uscita PD | 20.. Uscita CA | 21.. Commutazione di frequenza |

Nota sulla visualizzazione a schermo



Quando si accende questa icona, assicurarsi che non sia bloccato l'ingresso dell'aria su entrambi i lati del prodotto.



Quando questa icona lampeggia, significa che la temperatura interna della macchina è troppo alta o troppo bassa; a questo punto il dispositivo attiva il programma di protezione intelligente, costringendo la macchina a smettere di funzionare normalmente. (Attendere che la macchina torni alla temperatura normale, quindi è possibile ricominciare a lavorare).



Quando questa icona lampeggia, significa che l'ingresso dell'utenza è anomalo; controllare il collegamento dell'estremità di ricarica.



Quando questa icona lampeggia, significa che l'uscita della porta corrispondente è anomala; verificare la situazione del caricamento.



Tenere premuto il tasto USB per 2 secondi per accedere alla modalità silenziosa.



Fare doppio clic sul pulsante AC per accedere alla modalità di alimentazione costante.



Modalità UPS

Il prodotto dispone di una modalità di bypass che consente di completare l'uscita direttamente dall'alimentazione CA senza dover passare attraverso la batteria.

In modalità UPS, quando l'ingresso CA della città viene interrotto improvvisamente, il prodotto può passare automaticamente all'alimentazione a batteria entro 10 millisecondi, garantendo il normale funzionamento delle apparecchiature CA.

Schema di collegamento UPS

Come mostrato nella figura seguente, il prodotto è collegato alla presa di corrente e agli apparecchi elettrici; l'alimentazione del prodotto è attiva.

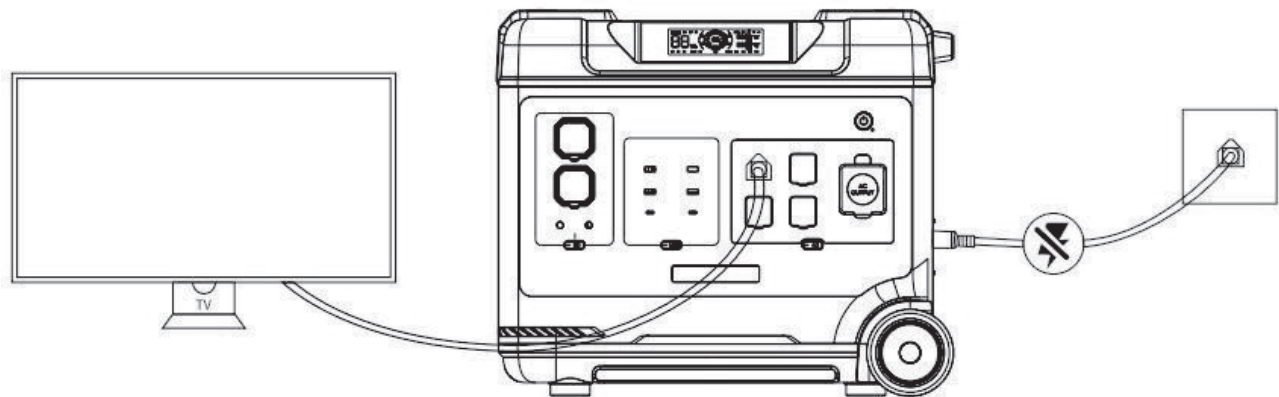

Una volta acceso il dispositivo elettrico, utilizzare direttamente l'alimentazione CA della rete.

Quando l'alimentazione di rete viene interrotta in questo stato, il prodotto passa automaticamente all'alimentazione della batteria interna.

※ Con lo standard statunitense e giapponese in modalità UPS, se la potenza massima di uscita CA è inferiore a 1400W e l'uscita CA supera i 1400W, l'icona UPS lampeggia, indicando un sovraccarico e mentre l'icona CA è spenta, l'uscita viene interrotta.

※ Con lo standard cinese, britannico, europeo e coreano in modalità UPS, la potenza massima in uscita di CA è inferiore a 2000W. Se l'uscita AC supera i 2000W, l'icona UPS lampeggia per indicare il sovraccarico, mentre l'icona AC si spegne e l'uscita viene interrotta.

Soluzione per il collegamento dei pannelli solari

Questo prodotto può essere collegato e caricato dal pannello solare.

Con una potenza del pannello solare di 1000W e almeno 5.2 ore, è possibile ottenere una carica completa. (Pannello solare con carica massima di 1000W, tensione massima di ingresso 120V)

※Potenza di ricarica dei pannelli solari, con fattori come il tempo, il clima e altre condizioni che influiscono sulla decisione.

※Una tensione del pannello solare superiore a 120 V danneggia il dispositivo e potrebbe essere fuori garanzia.

Schema di collegamento dei pannelli solari

-Ricarica solare (Pannello solare non incluso)

Opzione 1

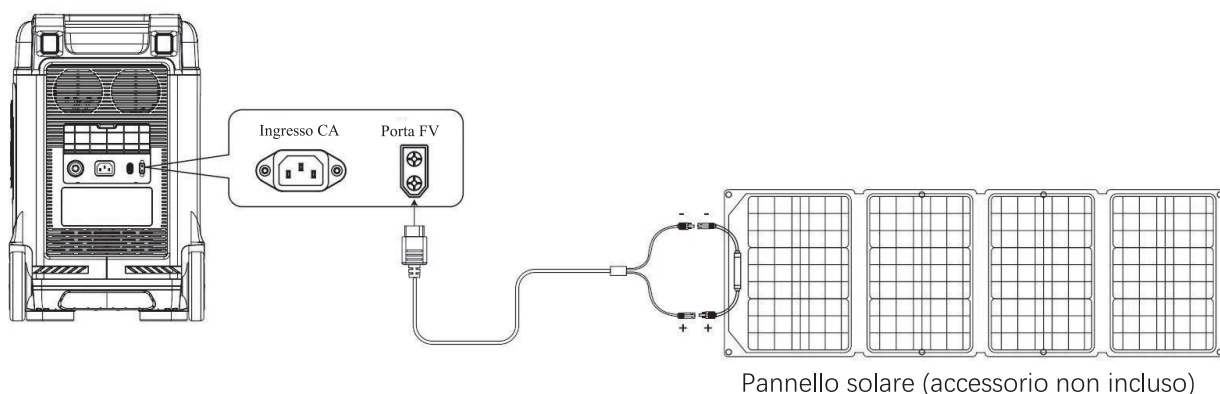

Opzione 2

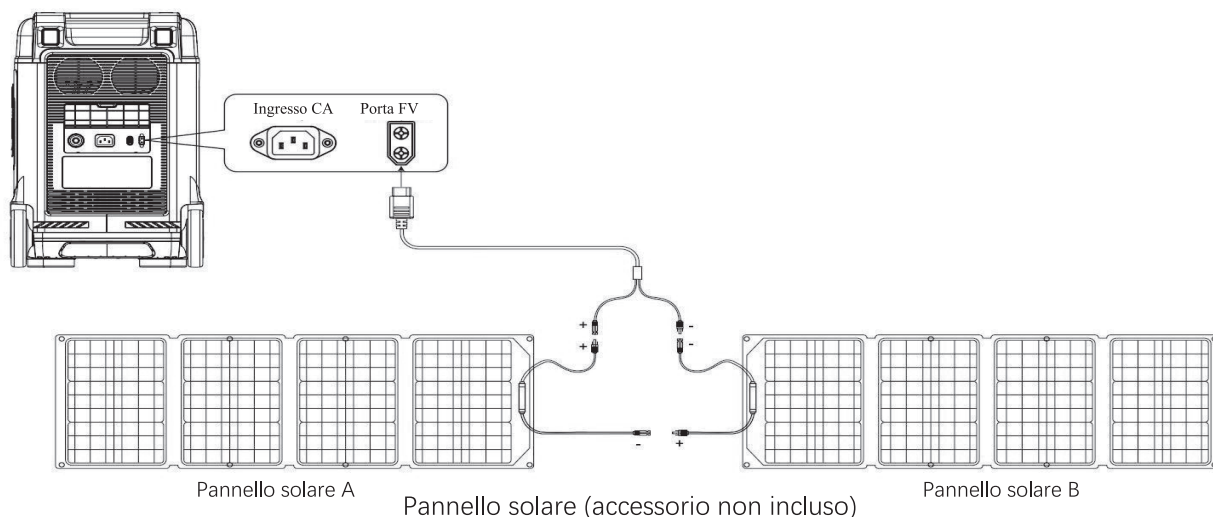

Ricarica a bordo

Questo prodotto può essere ricaricato dall'accendisigari (accessorio: di seguito denominato ACC) dell'auto utilizzando il cavo di ricarica ACC per la ricarica mobile.

Accendere il prodotto, collegare il cavo di ricarica ACC all'accendisigari dell'auto e al connettore Anderson sul lato del prodotto, accendere il motore dell'auto e il LED del prodotto mostrerà l'alimentazione in ingresso.

※ La ricarica di bordo deve essere effettuata quando il motore dell'auto viene avviato. Il mancato avviamento del motore può causare l'esaurimento della batteria dell'auto.

※ La ricarica a bordo è di solito a bassa potenza (90-240W) e il tempo di ricarica è lungo (12V/8A o 24V/10A). Se è necessaria una ricarica rapida, si consiglia di utilizzare l'alimentazione di rete.

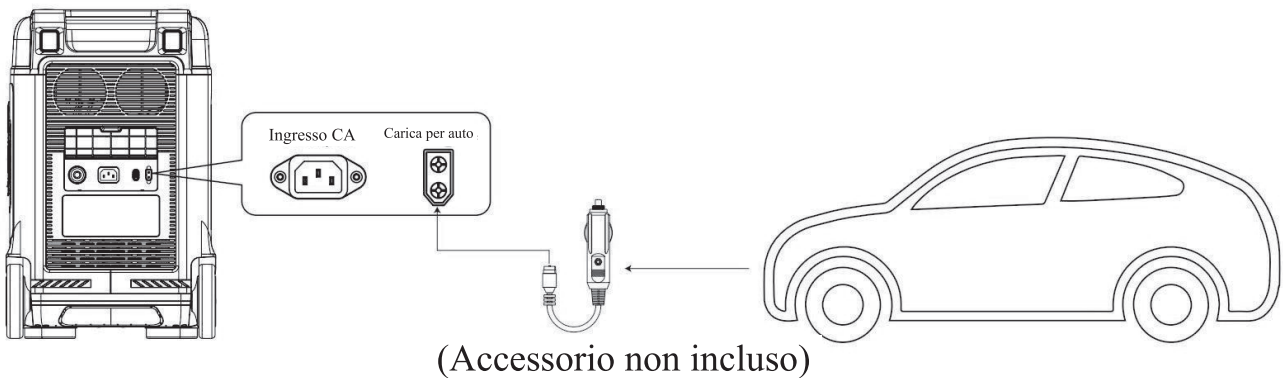

Parametri del prodotto

Nome del prodotto	Alimentatore portatile per accumulo di energia P5000E
Dimensioni del prodotto	L550*L299*H487 mm
Peso del prodotto	52KG
Capacità della batteria	5120Wh
Carica AC	200-240V/15A, 1800Wmax
Ingresso FV	12-120V/15A, 1000Wmax
Uscita CA	2200W nominali, 4000W di picco, 50/60HZ (commutabile) a onda sinusoidale pura, con protezione da sovraccarico e cortocircuito
USBQC3.0	(5-12V18W)x2
USB	(5V2,4A)x2
Tipo-C	5-20V/5,0A, 100W max con protocollo PD3.0
DC 5521	12V/3A x 2
Prese per l'aviazione	48V/15A
Uscita del caricabatterie per auto	12V/10A
Temperatura di carica	0~40°C
Temperatura di esercizio	-10~40°C
Umidità ambientale	<90~RH
Carica del ciclo	>3500

Specifiche della batteria

Tipo	Fosfato di litio e ferro
Tensione nominale della singola batteria	3.2V
Capacità nominale della singola batteria	100Ah
Tensione nominale della batteria	51.2V
Peso della singola cellula	2KG
Capacità nominale della batteria	5120Wh

DOMANDE FREQUENTI

1. La potenza dell'apparecchio rientra nell'intervallo di potenza di uscita nominale del prodotto, ma non può essere utilizzata?

La potenza del prodotto è bassa e deve essere ricaricata.

Quando alcuni apparecchi elettrici vengono avviati, la potenza di picco è superiore alla potenza del prodotto, oppure la potenza nominale dell'apparecchio elettrico è superiore alla potenza del prodotto;

2. Perché si sente un suono quando lo si usa?

Il suono proviene dalla ventola o dal relè quando si avvia o si utilizza il prodotto.

3. È normale che il cavo di ricarica si riscaldi durante l'uso?

Sì. Il cavo è conforme agli standard di sicurezza nazionali e ha conseguito i certificati.

4. Che tipo di batteria utilizziamo in questo prodotto?

Il tipo di batteria è al litio ferro fosfato.

5. Quali dispositivi può supportare il prodotto tramite l'uscita CA?
L'uscita CA è di 22000 W. È in grado di alimentare la maggior parte degli elettrodomestici la cui potenza nominale è inferiore a 22002000W. Prima dell'uso, assicurarsi che il caricamento totale della corrente alternata sia inferiore a 22000 W.
6. Come possiamo sapere quanto tempo manca?
Controllare i dati sullo schermo, che mostreranno il tempo di utilizzo residuo all'accensione.
7. Come possiamo confermare che il prodotto si sta ricaricando?
Quando il prodotto è in fase di ricarica, lo schermo del prodotto mostra la potenza in ingresso e l'indicatore della percentuale di potenza lampeggia.
8. Come si pulisce il prodotto?
Per pulire il prodotto, utilizzare un panno o un tessuto asciutto, morbido e pulito.
9. Come conservare il prodotto?
Spegnere il prodotto e riporlo in un ambiente asciutto. Non collocare il prodotto vicino all'acqua. Per una conservazione a lungo termine, si consiglia di utilizzare il prodotto ogni tre mesi (esaurire prima l'energia residua e ricaricarlo alla percentuale desiderata, ad esempio al 50%).
10. Si può portare questo prodotto in aereo?
No, non si può.
11. La capacità di produzione effettiva del prodotto corrisponde a quella indicata nel manuale d'uso?
La capacità indicata nel manuale d'uso è la capacità nominale del pacco batteria di questo prodotto. Poiché il prodotto presenta una certa perdita di efficienza durante il processo di carica e scarica, la capacità di uscita effettiva del prodotto è inferiore a quella specificata nel manuale d'uso.

Manutenzione

1. Si consiglia di utilizzare o conservare il prodotto in un ambiente con temperatura compresa tra i 20 e i 30 gradi, lontano da acqua, calore e altri oggetti metallici.
2. Per motivi di sicurezza, non conservare il prodotto in un ambiente con temperatura superiore ai 45 gradi o inferiore ai 10 gradi per lungo tempo.
3. Se la batteria non viene utilizzata per molto tempo, si prega di caricarla al 60% prima di riporla. Se la batteria viene lasciata inutilizzata per lungo tempo quando è gravemente insufficiente, si causano danni irreversibili e si riduce la durata del prodotto.

Generador para exteriores

Manual de usuario

CENTRAL ELÉCTRICA PORTÁTIL

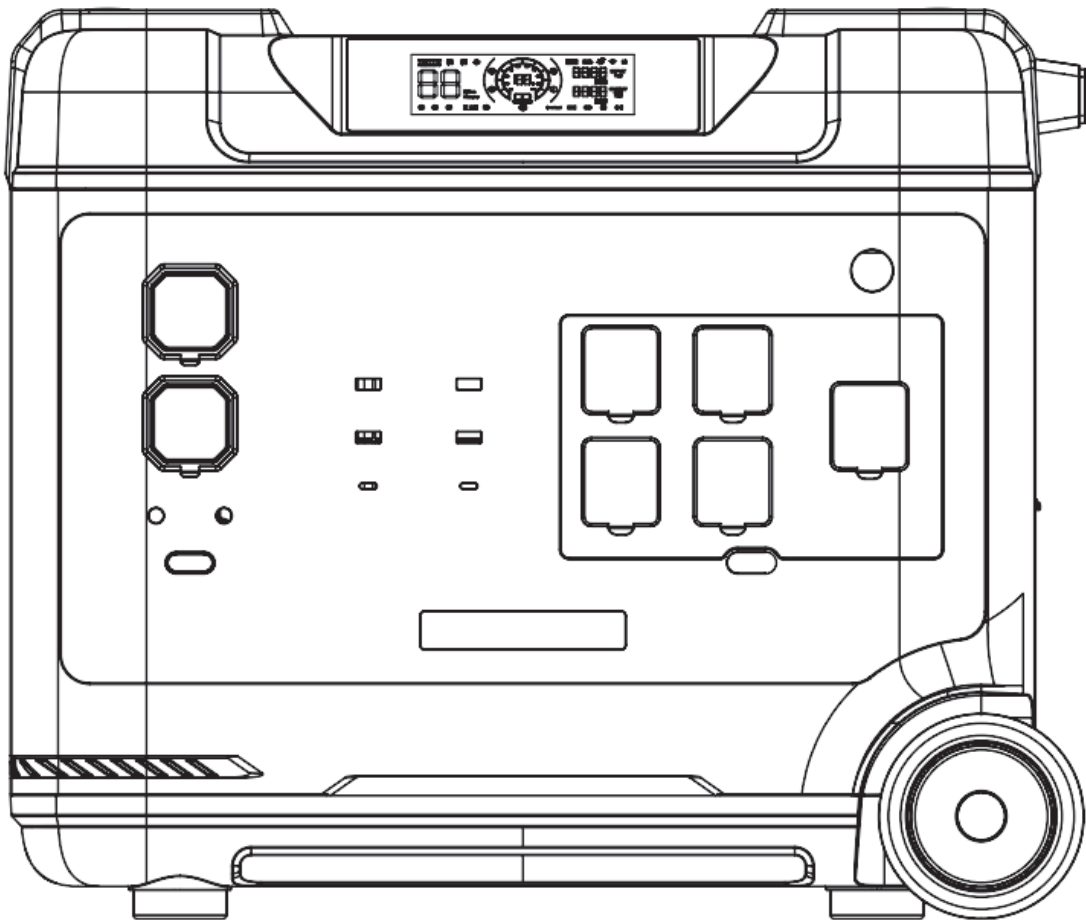

Le agradecemos profundamente que haya adquirido la Central Eléctrica Portátil con almacenamiento de energía P5000E. Asegúrese de leer este libro detenidamente antes de utilizar el producto para asegurarse de que lo utiliza correctamente. El libro es necesario para el reembolso del producto. Por lo tanto, es aconsejable conservarlo, junto con la factura y otros certificados de compra.

Para garantizar la seguridad de este producto durante el transporte, sólo se carga un 30% aproximadamente cuando está embalado. Por lo tanto, deberá cargarlo inmediatamente después de abrirlo y antes de utilizarlo.

Evite el uso de alargadores o grifos de cable, ya que este producto se puede cargar directamente desde enchufes de pared, etc. Cuando utilice dos o más enchufes para la carga, evite utilizar otros productos en el mismo enchufe.

Contenido

Descargo de responsabilidad -----	1
Lista de embalaje -----	2
Especificaciones -----	3
Descripción del product-----	3
Introducción a la interfaz de la pantalla-----	7
Modo SAI -----	8
Solución de conexión a panel solar-----	9
Carga a bordo -----	10
Parámetros del product-----	11
Especificación de la batería -----	11
PREGUNTAS FRECUENTES -----	12
Mantenimiento -----	14

Descargo de responsabilidad

Antes de utilizar el producto, lea atentamente el manual de usuario para asegurarse de que lo entiende perfectamente. Después de leerlo, guarde el manual de usuario en un lugar seguro para futuras consultas. Si utiliza este producto de forma incorrecta, puede causar lesiones graves a usted mismo o a otras personas, así como daños al producto y a la propiedad.

Una vez que utilice este producto, se considerará que ha entendido, reconocido y aceptado todos los términos de este manual. El usuario asume la responsabilidad de sus propios actos y de todas las consecuencias que puedan derivarse de los mismos. Nuestra empresa no asume ninguna responsabilidad por cualquier pérdida causada por el hecho de que los usuarios no utilicen el producto de acuerdo con el manual de usuario. Con el fin de cumplir con las leyes y reglamentos, la empresa tiene la interpretación final de este documento y todos los documentos relacionados de este producto.

Lista de embalaje

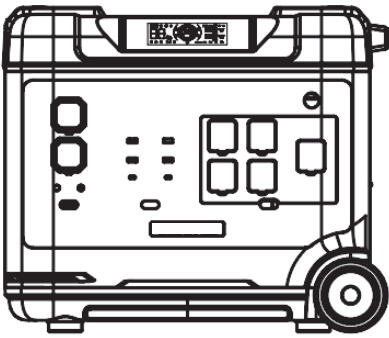

Fuente de alimentación portátil

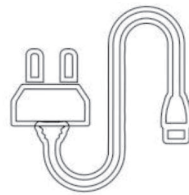

Cable de alimentación de CA

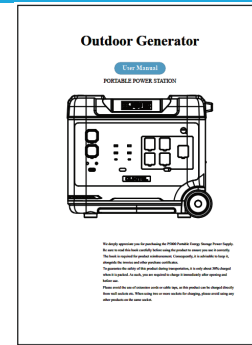

Guía de usuario



Cable XT60-MC4















Cable cargador de coche XT60

Precauciones de uso

1. Evite las altas temperaturas y la humedad. Evite utilizar el producto bajo la luz solar directa o cerca del fuego.
2. Asegúrese de no desmontar o modificar el producto, ya que puede causar un mal funcionamiento o incluso un incendio.
3. Deseche o recicle el producto de acuerdo con los métodos estipulados por las leyes locales.
4. Tenga cuidado de no dejar caer el producto desde un lugar alto o exponerlo a cualquier forma de impacto fuerte.
5. Almacene o utilice el producto fuera del alcance de los niños.
6. Utilice productos originales de la empresa para los accesorios. Los clientes que utilicen productos no genuinos y sufran consecuencias adversas como resultado, no podrán disfrutar del mantenimiento gratuito.
7. Cuando utilice este producto, no interfiera con el enfriamiento del producto, vacíe el espacio de ventilación de más de 30cm del puerto lateral de succión y escape.
8. Cuando el producto no esté en uso, por favor apáguelo y desenchufe el cable de alimentación. Evite almacenar el producto en un lugar con alta temperatura, alta humedad y luz solar directa.
9. Si necesita almacenar el producto durante un largo período de tiempo, asegúrese de agotar la carga una vez cada 3 meses, y luego recargarlo hasta aproximadamente el 50%.
10. Si tiene alguna duda de que el cuerpo del producto, la línea auxiliar y el equipo de conexión están defectuosos, no siga utilizando el producto. En su lugar, contáctese con el personal de postventa para resolver el problema a tiempo.
11. No guarde el producto durante mucho tiempo en el coche o almacén de campo u otros lugares que puedan experimentar temperaturas extremas altas y bajas, para evitar que la vida de la batería se acorte entre otros fallos.

Especificaciones

 Capacidad	 Vida útil	 Peso	 Tamaño	 RV (Puerto de aviación)
LiFePo4 51.2V	*3500	52KG	L 550 *An 299 *Al 487 mm	48V/15A
 USB-A*2	 USB-A*2	 TIPO C*2	 Salida *2	 Encendedor *1
5V/2.4A	QC3.0-18W	PD-100W	12V/3A	12V/10A
 AC	 Entrada CA	 Entrada PV/DC		
2200W AC 220-240V 50/60Hz	1800W 200-240V 15A	12-120V/15A(MAX) 1000W (MAX)		

Descripción del producto

Este producto es una fuente de alimentación portátil de almacenamiento de energía, adecuado para el hogar de reserva de energía de emergencia, viajes al aire libre, y los desastres de emergencia que requieren energía. Además, también se puede utilizar para al aire libre, entre otras aplicaciones. Este producto lleva incorporada una batería de litio fosfato de hierro, que admite carga rápida de CA, carga de vehículos y carga de paneles solares fotovoltaicos. (Este producto tiene función SAI, y cuando falla la red eléctrica, se puede encender en 10m para que este producto suministre energía a los equipos eléctricos).

La salida de CA de este producto es una forma de onda sinusoidal pura y se puede convertir manualmente de 50 HZ a 60 HZ para brindar una mejor protección a los aparatos eléctricos. Este producto viene con una barra de carro de arrastre telescópica, conveniente para que pueda transportar este producto fácilmente.

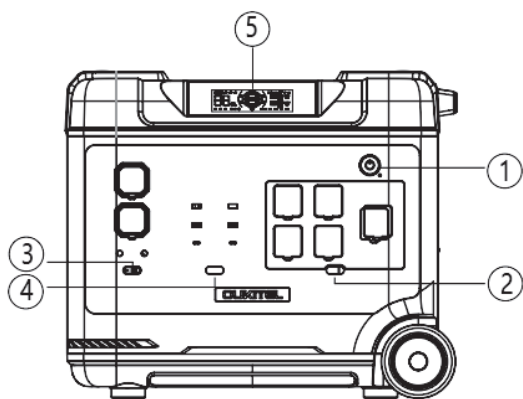

- ① Interruptor de alimentación
- ② Interruptor CA
- ③ Interruptor de DC
- ④ Interruptor USB
- ⑤ Pantalla LCD

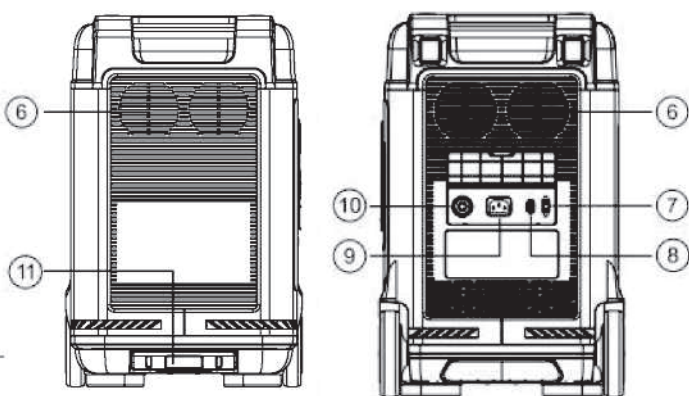

- ⑥ Entrada/salida de aire
- ⑦ Puerto de entrada de TV/DC
- ⑧ Interruptor de carga rápida/lenta de CA
- ⑨ Puerto de entrada CA
- ⑩ Protector de sobrecarga
- ⑪ Botón de extensión/retracción del carro

① Interruptor de encendido

Modo de uso: Mantenga pulsado el botón de encendido durante 3s para revivir el sistema, encienda la pantalla LCD, y manténgalo pulsado de nuevo durante 3s para apagar el sistema de energía.

② Interruptor de CA



Interruptor de CA (puerto de salida de CA*5, la carga total de energía eléctrica debe ser inferior a 2200W).

Nota

1. Las normas de tensión y frecuencia de salida de CA varían en los distintos países. Compruebe el voltaje CA y la frecuencia del equipo antes de usarlo.
2. Pulse prolongadamente el botón AC + el botón POWER durante 3s para lograr el cambio de frecuencia.
3. Pulsando el botón AC 10 veces seguidas, la tensión de salida CA puede conmutarse en marchas de 220V o 230V.



③ Interruptor de DC

Uso: Pulse brevemente el botón DC para abrir el puerto de salida DC en el estado de encendido, y vuelva a pulsarlo brevemente para cerrarlo.

		
Salida*2	Encendedor*1	Enchufes de aviación

④ Interruptor USB

Uso: Pulse brevemente el botón USB para abrir el puerto de salida USB en el estado de encendido, y pulse brevemente de nuevo para cerrarlo.

		
USB-A *2	USB-A *2	TIPO C*2
5V/2.4A	QC3.0-18W	PD-100W

⑤ Pantalla LCD

Muestra el estado de alimentación y uso del producto.

⑥ Entrada/salida de aire de refrigeración

El ventilador de refrigeración funcionará automáticamente cuando el producto alcance una determinada temperatura durante su uso. Evite bloquear la entrada/salida de aire de refrigeración y no coloque objetos a menos de 30 cm de la entrada/salida de aire de refrigeración durante el uso del producto.

⑦ Puerto de entrada FV/DC

El producto se puede cargar conectando el panel solar con el cable de carga estándar del puerto PV/DC.

1. La entrada del panel solar puede ser de hasta 1000W, con un voltaje máximo de 120V.
2. Si el puerto de entrada PV/DC se carga con un voltaje superior a 120V, el producto resultará dañado. Un fallo que no está cubierto por la garantía.

⑧ Interruptor de conmutación de carga rápida/lenta de CA

Conmute este interruptor al engranaje correspondiente, después de lo cual se dará cuenta de si el puerto de CA está en modo de carga rápida o carga lenta.

Cuando utilice el equipo de carga rápida de CA, debe asegurarse de que el voltaje de salida del dispositivo de suministro de energía cumpla con 200-240V.

Cuando el voltaje de salida del equipo de carga es de 200-240V, la potencia máxima de carga es de 1800W.

⑨ Puerto de carga de CA

Después de conectar la red eléctrica al puerto de carga de CA utilizando el cable de carga de CA estándar, puede cargar este producto.

Asegúrese de que el voltaje y la frecuencia de CA del dispositivo coinciden con los de la red eléctrica antes de utilizar el puerto de carga de CA.

⑩ Botón de protección contra sobrecarga

En caso de suministro inestable de tensión de alimentación debido a un rayo u otras razones, o si hay una gran entrada de tensión en el terminal de CA, la función de protección contra sobrecarga (disyuntor de seguridad) se activará para proteger este producto y desconectar el puerto de entrada de CA de dispositivos externos.

Restablezca la función de entrada CA de este producto en el siguiente orden.

1. Apague el botón de encendido y desconecte todos los puertos.
2. Después de confirmar que no hay ninguna anomalía en cada parte, encienda el botón de encendido.
3. Pulse el botón de protección contra sobrecarga y encienda el cable de CA para reanudar la entrada de CA.

⑪ Botón de extensión/retracción de la barra de tracción.

Al pulsar este botón se activa la función de extensión/acortamiento de la barra de tracción.

Introducción a la interfaz de la pantalla

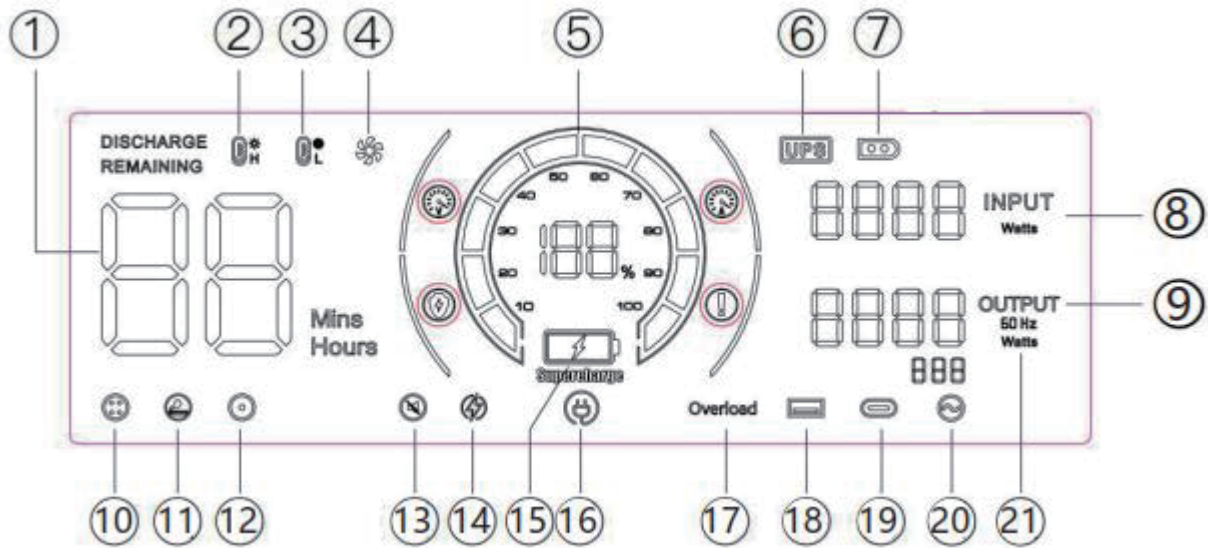

1 Tiempo de uso/tiempo de carga
 4 Estado del ventilador
 7 Modo de carga FV
 10 Enchufes de aviación
 13 Modo silencioso
 16 Modo de carga lenta
 19 Salida PD

2 Protección contra alta temperatura
 5 Estado de la alimentación
 8 Potencia total de entrada
 11 Salida encendedor (12V)
 14 Modo de potencia constante
 17 Protección contra sobrecarga

3 Protección contra baja temperatura
 6 Modo SAI
 9 Potencia total de salida
 12 Salida DC (12 V)
 15 Modo de carga rápida
 18 Salida USB
 21 Conmutación de frecuencia

Nota sobre la visualización en pantalla



Cuando este icono está encendido, asegúrese de que la entrada de aire en ambos lados del producto no está bloqueada.



Cuando el icono indicador parpadea, significa que la temperatura interna de la máquina es demasiado alta o demasiado baja, en cuyo momento el aparato abre el programa de protección inteligente, obligando a la máquina a dejar de funcionar normalmente. (Espere a que la máquina vuelva a la temperatura normal, entonces podrá empezar a trabajar de nuevo)



Cuando el icono del indicador parpadea, significa que la entrada de utilidad es anormal, compruebe la conexión del extremo de carga.



Cuando este icono parpadea, significa que la salida del puerto correspondiente es anormal, compruebe la situación de carga.



Mantenga pulsado el botón USB durante 2 segundos para entrar en modo silencioso.



Pulse dos veces el botón AC para entrar en modo de alimentación constante.

Modo SAI

El producto tiene un modo de derivación que puede completar la salida directamente desde la alimentación de CA sin necesidad de pasar por la batería.

En el modo SAI, cuando la entrada de CA de la ciudad se interrumpe repentinamente, el producto puede cambiar automáticamente a la alimentación de la batería en 10m, garantizando el funcionamiento normal de los equipos de CA.

Diagrama de conexión del SAI

Como se muestra en la figura siguiente, el producto está conectado entre la toma de corriente y los aparatos eléctricos, y la alimentación del producto está en ON.

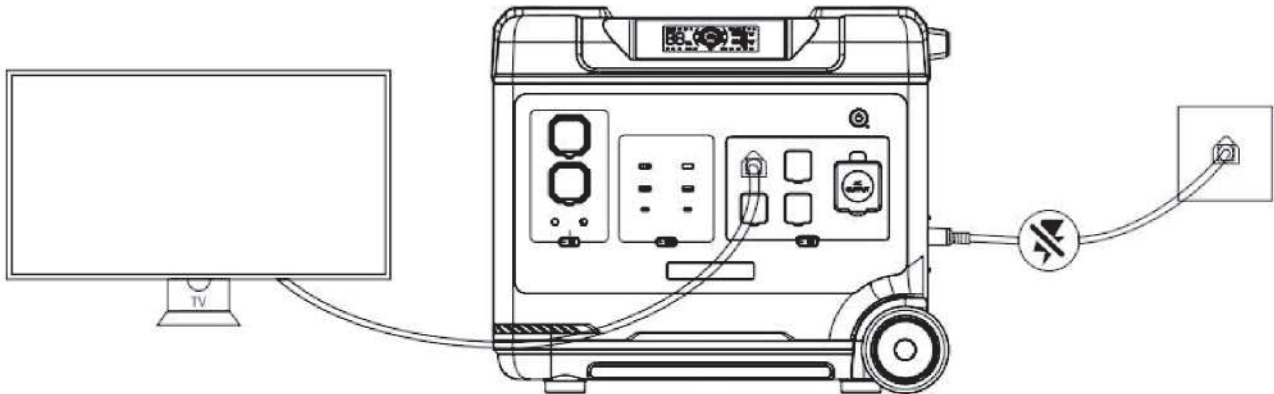

Una vez encendido, el aparato eléctrico utiliza directamente la corriente alterna de la red.

Cuando la red eléctrica se corta mientras está en este estado, cambiará automáticamente a la energía de la batería interna del producto.

※ Con el estándar estadounidense, estándar japonés En el modo SAI, si la potencia máxima de salida de CA es inferior a 1400 W y la salida de CA supera los 1400 W, el icono SAI parpadea, indicando una sobrecarga y mientras el icono CA está apagado, la salida se interrumpe.

※ Con el estándar chino, estándar británico, estándar europeo, estándar coreano En el modo SAI, la potencia máxima de salida de CA es inferior a 2000W. Si la salida de CA supera los 2000W, el icono del SAI parpadea para indicar sobrecarga, mientras que el icono de CA se apaga y la salida se interrumpe.

Solución de conexión a panel solar

Este producto puede conectarse y cargarse mediante un panel solar.

Con una potencia de panel solar de 1000W, y al menos 5,2 horas, se puede conseguir una carga completa. (Carga máxima del panel solar 1000W, voltaje máximo de entrada 120V)

※Solar panel de carga de energía, con factores como el tiempo, el clima y otras condiciones que afectan a la decisión.

※Solar panel voltaje superior a 120V dañará el dispositivo y puede estar fuera de garantía. Esquema de conexión del panel solar.

Carga solar

Opción 1

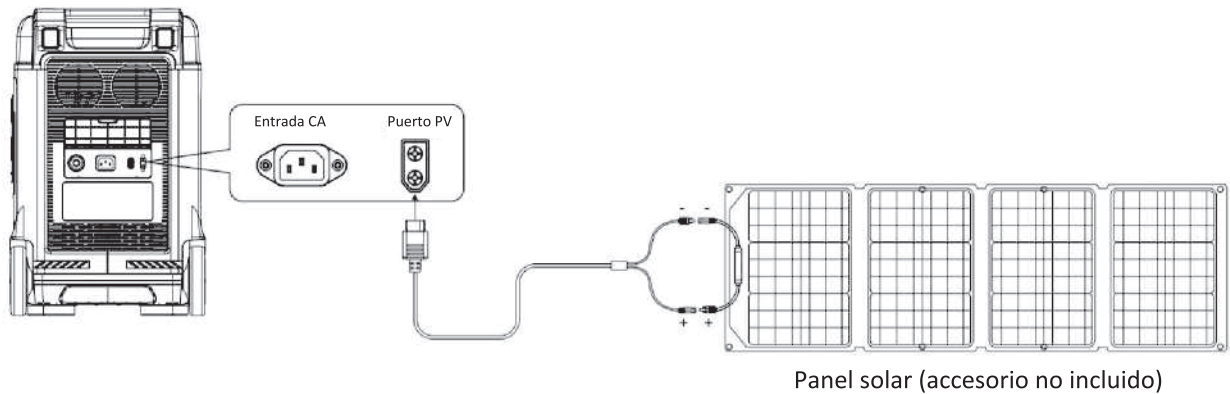

Opción 2

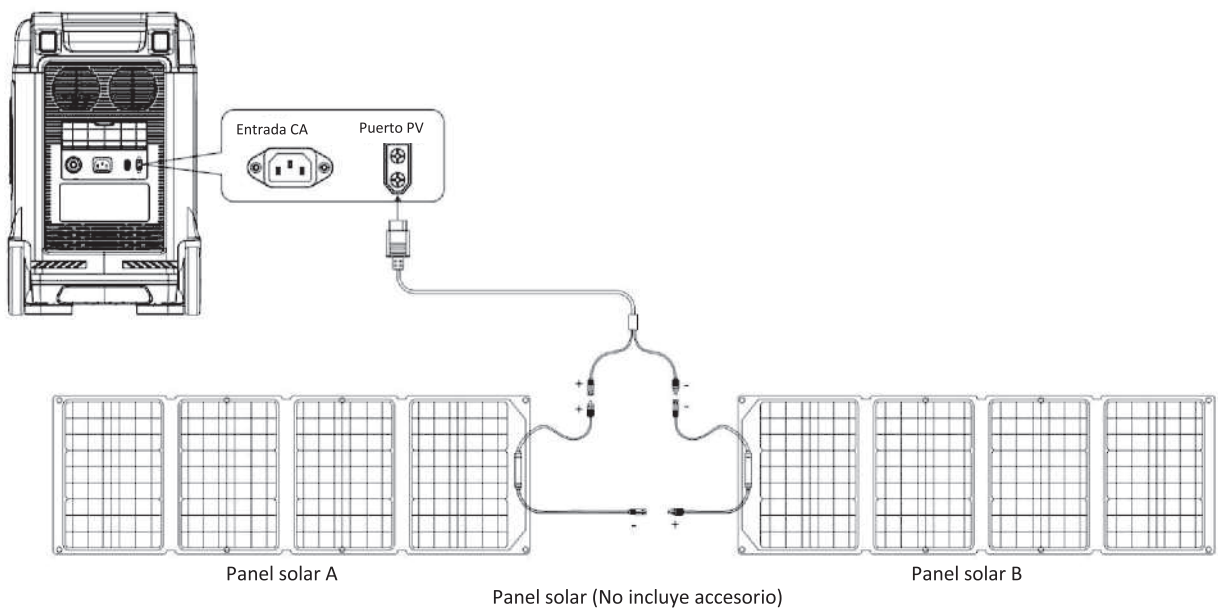

Carga a bordo

Este producto puede cargarse mediante el encendedor de cigarrillos (accesorio: en lo sucesivo denominado ACC) del automóvil utilizando el cable de carga ACC para carga móvil.

Encienda el producto, conecte el cable de carga ACC al encendedor del coche y al conector Anderson del lateral del producto, encienda el motor del coche y el LED del producto mostrará la potencia de entrada.

※La carga a bordo debe realizarse cuando se enciende el motor del coche. Si no se arranca el motor, la batería del coche puede quedarse sin energía.

※La carga a bordo suele ser de baja potencia (90-240W) y el tiempo de carga es largo (12V/8A o 24V/10A). Si se requiere una carga rápida, se recomienda utilizar la red eléctrica.

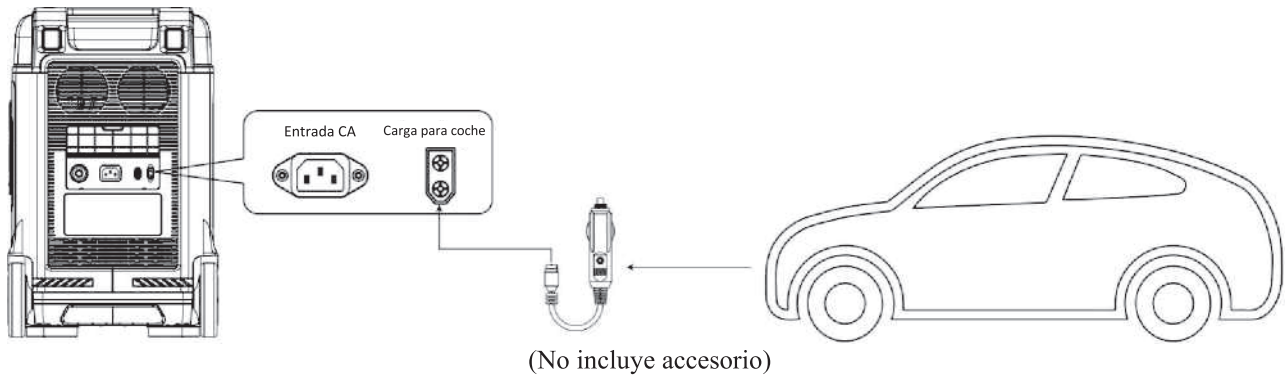

Parámetros del producto

Nombre del producto	Fuente de alimentación portátil P5000
Tamaño del producto	L550*An299*A1487mm
Peso del producto	52KG
Capacidad de la batería	5120Wh
Carga CA	200-240V/15A, 1800W máx.
Entrada FV	12-120V/15A, 1000W máx.
Salida CA	2200W nominal, 4000W pico, 50/60HZ (conmutable) onda sinusoidal pura, con protección contra sobrecarga y cortocircuito
USBQC 3.0	(5-12V18W) x2
USB	(5V2.4A) x2
Tipo C	5-20V/5,0A, 100W máx. con protocolo PD3.0
CC 5521	12V/3A x 2
Enchufes de aviación	48V/15A
Salida para cargador de coche	12V/10A
Temperatura de carga	0 40°C
Temperatura de funcionamiento	-10 40°C
Humedad ambiente	<90%HR
Ciclo de carga	>3500

Especificación de la batería

Tipo	Fosfato de hierro y litio
Tensión nominal de una batería	3.2V
Capacidad nominal de una sola batería	100Ah
Tensión nominal del paquete de baterías	51.2V
Peso de una sola célula	2 Kg
Capacidad nominal del paquete de baterías	5120Wh

PREGUNTAS FRECUENTES

1. ¿La potencia de los aparatos está dentro del rango de potencia de salida nominal del producto pero no se puede utilizar?

La potencia del producto es baja y necesita recargarse.

Cuando se encienden algunos aparatos eléctricos, la potencia pico es superior a la potencia del producto, o la potencia nominal del aparato eléctrico es superior a la potencia del producto;

2. ¿Por qué se oye un ruido al utilizarlo?

El sonido procede del ventilador o del relé cuando se pone en marcha o se utiliza el producto.

3. ¿Es normal que el cable de carga se caliente durante el uso?

Sí, es normal. El cable cumple con las normas de seguridad nacionales y ha aplicado los certificados.

4. ¿Qué tipo de batería utilizamos en este producto?

El tipo de batería es de litio fosfato de hierro.

5. ¿Qué dispositivos puede soportar el producto mediante la salida de CA?

La salida de CA tiene una potencia nominal de 2000 W. Puede alimentar la mayoría de los electrodomésticos cuya potencia nominal sea inferior a 2000 W. Antes de utilizarlo, asegúrate de que la carga total de CA es inferior a 2000 W.

6. ¿Cómo podemos saber el tiempo de uso restante?

Compruebe los datos de la pantalla, mostrará el tiempo de uso restante cuando lo encienda.

7. ¿Cómo podemos confirmar que el producto se está recargando?

Cuando el producto se está cargando, la pantalla del producto mostrará el vataje de entrada y el indicador de porcentaje de potencia parpadeará.

8. ¿Cómo se limpia el producto?

Utilice un paño seco, suave y limpio o un pañuelo de papel para limpiar el producto.

9. ¿Cómo guardarlo?

Apague el producto y colóquelo en un lugar seco. No lo coloque cerca del agua.

Para el almacenamiento a largo plazo, se recomienda utilizar el producto cada tres meses (primero agote la energía restante y recárguelo al porcentaje que desee, como el 50%).

10. ¿Podemos llevar este producto en avión?

NO, no se puede.

11. ¿Es la capacidad de salida real del producto la misma que la indicada en el manual de usuario?

La capacidad del manual del usuario es la capacidad nominal de la batería de este producto. Debido a que este producto tiene una cierta pérdida de eficiencia durante el proceso de carga y descarga, la capacidad de salida real del producto es inferior a la capacidad especificada en el manual del usuario.

Mantenimiento

1. Se recomienda utilizar o almacenar este producto en un entorno de 20°C a 30°C, lejos del agua, el calor y otros objetos metálicos.
2. Por razones de seguridad, no almacene este producto en un ambiente superior a 45°C o inferior a -10°C durante mucho tiempo.
3. Si no se utiliza durante mucho tiempo, cárguela al 60% antes de guardarla. Si no se utiliza durante mucho tiempo cuando la batería es muy insuficiente, causará daños irreversibles a la batería y acortará el ciclo de vida del producto.

